

INSPIRON™

GHID DE CONFIGURARE



INSPIRON™

GHID DE CONFIGURARE

Model de reglementare: P14E

Tip de reglementare: P14E001

Note, atenționări și avertismente



NOTĂ: O NOTĂ indică informații importante care vă ajută să optimizați utilizarea computerului.



ATENȚIONARE: O ATENȚIONARE indică un pericol potențial de deteriorare a echipamentului hardware sau de pierdere de date și vă arată cum să evitați problema.



AVERTISMENT: Un AVERTISMENT indică un pericol potențial de deteriorare a bunurilor, de vătămare corporală sau de deces.

Dacă ați achiziționat un computer Dell Seria n, referințele din prezentul document la sistemele de operare Microsoft Windows nu sunt aplicabile.

Acest element include tehnologie de protecție la copiere protejată de brevete din S.U.A. și de alte drepturi de proprietate intelectuală ale Rovi Corporation. Dezasamblarea și modificarea echipamentului sunt interzise.

Informațiile din acest document pot fi modificate fără notificare.

© 2010 - 2011 Dell Inc. Toate drepturile rezervate.

Este strict interzisă reproducerea sub orice formă a acestor materiale, fără autorizația scrisă a Dell Inc.

Mărcile comerciale utilizate în acest text: Dell™, logo-ul DELL, Inspiron™ și DellConnect™ sunt mărci comerciale ale Dell Inc. Intel®, Pentium® și Core™ sunt fie mărci comerciale, fie mărci comerciale înregistrate ale Intel Corporation în S.U.A. și/sau în alte țări. Microsoft®, Windows® și logo-ul butonului de start din Windows Vista  sunt fie mărci comerciale, fie mărci înregistrate ale Microsoft Corporation în Statele Unite ale Americii și/sau în alte țări. Bluetooth® este marcă comercială înregistrată deținută de Bluetooth SIG, Inc. și este utilizată de Dell sub licență. Blu-ray Disc™ este o marcă comercială a Blu-ray Disc Association.

Alte mărci comerciale și denumiri comerciale pot fi utilizate în acest document pentru referire fie la entitățile care au drepturi asupra mărcilor și denumirilor, fie la produsele acestora. Dell Inc. neagă orice interes de proprietate asupra mărcilor comerciale și denumirilor comerciale, cu excepția celor care îi aparțin.

Cuprins

Configurarea laptopului Inspiron . . . 7

Înainte de configurarea computerului . . . 7

Conectarea adaptorului de c.a. 8

Conectați cablul de rețea (opțional) 9

Apăsați butonul de alimentare. 10

Configurarea sistemului de operare 11

Crearea suportului media pentru
recuperarea sistemului (recomandat) . . . 12

Activarea sau dezactivarea
caracteristicii wireless (opțional) 14

Configurarea afișajului wireless
(opțional) 16

Conectarea la Internet (opțional) 18

Utilizarea laptopului Inspiron 20

Vedere a caracteristicilor din partea
dreaptă 20

Vedere a caracteristicilor din partea
stângă 22

Vedere a caracteristicilor din partea
din spate 26

Vedere a caracteristicilor din partea
din față 28

Indicatori și lumini de stare 30

Dezactivarea încărcării bateriei 32

Caracteristici pentru baza
computerului și tastatură 34

Gesturi pentru touchpad 38

Taste de control multimedia 40

Utilizarea unității optice 42

Caracteristicile ecranului 44

Demontarea și remontarea capacului
superior (opțional) 46

Cuprins

Demontarea și remontarea bateriei . . .	50	Dell Diagnostics	66
Caracteristici software	52	Restabilirea sistemului de operare	68
Dell DataSafe Online Backup (Copie de rezervă online Dell DataSafe)	53	System Restore (Restabilire sistem) . . .	70
Dell Stage	54	Dell DataSafe Local Backup (Copie de rezervă locală Dell DataSafe)	71
Rezolvarea problemelor.	57	System Recovery Media (Suport media pentru recuperarea sistemului)	75
Coduri sonore.	57	Dell Factory Image Restore (Restabilire imagine de sistem Dell)	76
Probleme de rețea	58	Obținerea ajutorului.	79
Probleme de alimentare.	58	Asistență tehnică și serviciu pentru clienți.	80
Probleme de memorie	60	DellConnect	80
Blocări și probleme de software	60	Servicii online	81
Utilizarea instrumentelor de asistență	63	Serviciul automat de stare a comenzii	82
Dell Support Center (Centrul de asistență Dell)	63	Informații produs	82
My Dell Downloads (Descărcările mele Dell)	65		
Hardware Troubleshooter (Depanator hardware)	65		

Returnarea pentru reparații a produselor în garanție sau pentru ramburs	83
Înainte să apelați	85
Cum se poate contacta Dell	87
Găsirea mai multor informații și resurse	88
Specificații	91
Anexă	98
Informații pentru NOM sau Standardul Oficial Mexican (Numai pentru Mexic)	98
Index	99

Configurarea laptopului Inspiron

Această secțiune conține informații despre configurarea laptopului Dell Inspiron .

Înainte de configurarea computerului

Înainte de poziționarea computerului, asigurați-vă că dispuneți de acces ușor la o sursă de alimentare, de ventilație adecvată și de o suprafață orizontală pe care să amplasați computerul.

Restricționarea fluxului de aer în jurul laptopului poate cauza supraîncălzirea acestuia. Pentru a preveni supraîncălzirea, asigurați-vă că lăsați cel puțin 10,2 cm (4 inchi) în spatele computerului și cel puțin 5,1 cm (2 inchi) pe toate celelalte părți. Nu amplasați niciodată computerul într-un spațiu închis, cum ar fi un dulap sau un sertar, când acesta este alimentat.

 **AVERTISMENT:** Nu blocați, nu forțați obiecte înăuntru și nu permiteți acumularea prafului în orificiile de ventilație. Nu depozitați computerul Dell aflat în funcțiune într-un mediu slab ventilat, cum ar fi o servietă închisă sau pe materiale textile, cum ar fi covoare sau pături. Blocarea aerisirii poate cauza deteriorarea computerului, afecta performanța acestuia sau poate provoca incendii. Computerul pornește ventilatorul atunci când se încălzește. Zgomotul ventilatorului este normal și nu indică o problemă a ventilatorului sau a computerului.

 **ATENȚIONARE:** Amplasarea sau depozitarea obiectelor grele sau ascuțite pe computer poate cauza deteriorarea permanentă a acestuia.

Conectarea adaptorului de c.a.

Conectați adaptorul de c.a. la computer, apoi la o sursă electrică sau la un dispozitiv de protecție la supratensiune.

⚠️ AVERTISMENT: Adaptorul de c.a. poate fi conectat la diferite surse electrice din întreaga lume. Cu toate acestea, conectorii și cablurile de alimentare multiplă variază de la o țară la alta. Utilizarea unui cablu incompatibil sau conectarea neadecvată a acestuia la cablul de alimentare multiplă sau la sursa electrică poate cauza incendii sau deteriorarea permanentă a computerului.

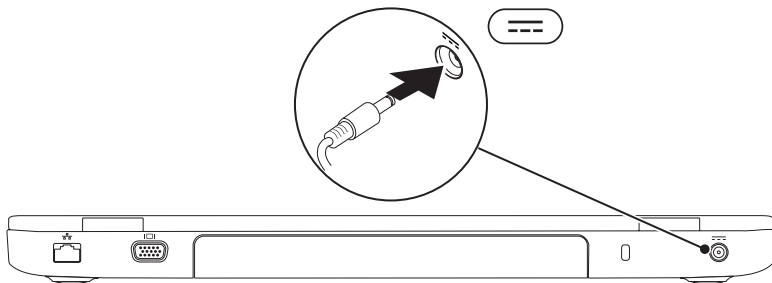

Conectați cablul de rețea (opțional)

Pentru a utiliza o conexiune la rețea prin cablu, conectați cablul de rețea.

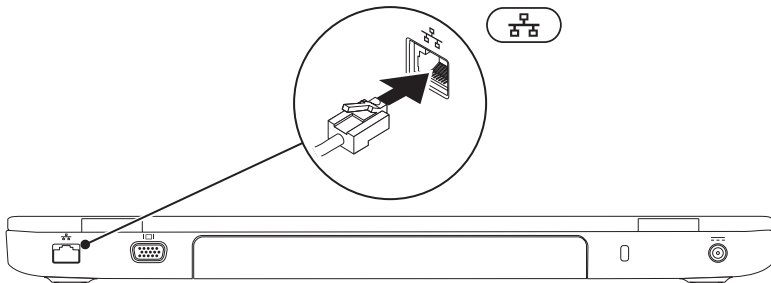

Apăsați butonul de alimentare

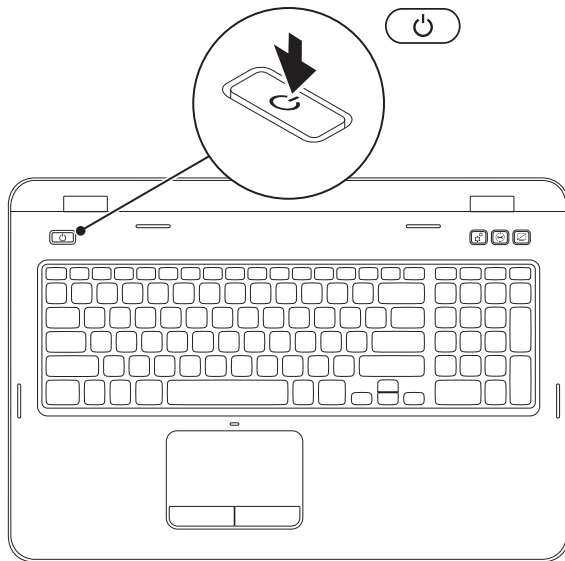



Configurarea sistemului de operare

Computerul dvs. Dell este preconfigurat pentru sistemul de operare selectat în momentul achiziției.

Configurarea Microsoft Windows

Pentru a configura Microsoft Windows pentru prima dată, urmați instrucțiunile afișate pe ecran. Aceste etape sunt obligatorii și parcurgerea lor poate să dureze mai mult timp. Ecranele de configurare pentru Windows vă vor conduce prin câteva proceduri, inclusiv acceptarea acordurilor de licență, setarea preferințelor și configurarea unei conexiuni la Internet.

 **ATENȚIONARE: Nu întrerupeți procesul de configurare a sistemului de operare. În caz contrar, computerul poate deveni inutilizabil și poate fi necesară reinstalarea sistemului de operare.**

 **NOTĂ:** Pentru o performanță optimă a computerului, este recomandat să descărcați și să instalați cele mai recente variante de BIOS și drivere pentru computerul dvs., disponibile la adresa support.dell.com.

 **NOTĂ:** Pentru informații suplimentare privind sistemul de operare și caracteristicile acestuia, accesați support.dell.com/MyNewDell.

Configurarea Ubuntu

Pentru a configura Ubuntu pentru prima dată, urmați instrucțiunile afișate pe ecran. Pentru mai multe informații specifice ale sistemului de operare, consultați documentația Ubuntu.

Crearea suportului media pentru recuperarea sistemului (recomandat)

 **NOTĂ:** Se recomandă crearea unui suport media pentru recuperarea sistemului, imediat după configurarea Microsoft Windows.

Suportul media pentru recuperarea sistemului poate fi utilizat pentru a readuce computerul în starea de funcționare în care se afla atunci când l-ați cumpărat, cu păstrarea fișierelor de date (fără a fi necesar discul *Operating System (Sistem de operare)*). Puteți utiliza suportul media pentru recuperarea sistemului în cazul în care modificări ale echipamentului hardware, ale software-ului, ale driverelor sau ale altor setări de sistem au lăsat computerul într-o stare de funcționare nedorită.

La crearea suportului media pentru recuperarea sistemului vă vor fi necesare următoarele:

- Dell DataSafe Local Backup (Copie de rezervă locală Dell DataSafe)
- Cheie USB cu o capacitate de minim 8 GO sau un DVD-R/DVD+R/Blu-ray Disc (opțional)

 **NOTĂ:** Dell DataSafe Local Backup (Copie de rezervă locală Dell DataSafe) nu acceptă discuri reinscripționabile.

Pentru a crea un suport media pentru recuperarea sistemului:

1. Asigurați-vă că adaptorul de c.a. este conectat (consultați „Conectarea adaptorului de c.a.” la pagina 8).
2. Introduceți discul sau cheia USB în computer.
3. Faceți clic pe **Start**  → **All Programs (Toate programele)** → **Dell DataSafe Local Backup (Copie de rezervă locală Dell DataSafe)**.
4. Faceți clic pe **Create Recovery Media (Creare suport media pentru recuperare)**.
5. Urmați instrucțiunile afișate pe ecran.

 **NOTĂ:** Pentru informații privind restabilirea sistemului de operare utilizând suportul media pentru recuperarea sistemului, consultați „Suport media pentru recuperarea sistemului”, la pagina 75.

 **NOTĂ:** Se recomandă crearea unui disk de resetare a parolei, imediat după configurarea Microsoft Windows. Pentru informații suplimentare, consultați asistența pentru Windows 7 la support.dell.com/MyNewDell.

Activarea sau dezactivarea caracteristicii wireless (opțional)

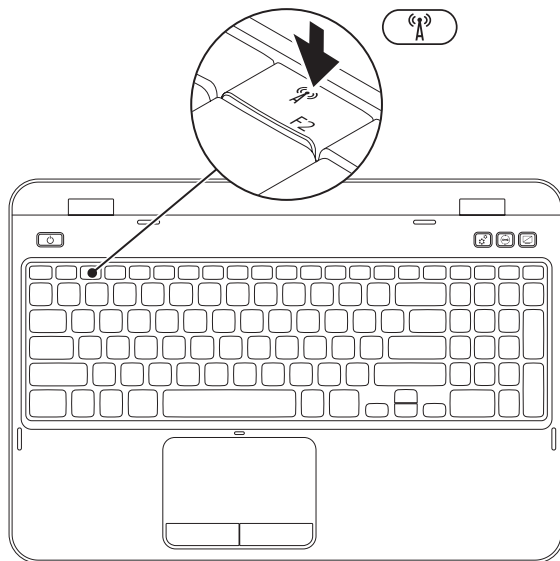

Pentru a activa sau a dezactiva caracteristica wireless:

1. Computerul trebuie să fie pornit.
2. Apăsați concomitent pe <Fn> și pe tasta <  > de pe rândul tastelor funcționale al tastaturii.
Starea curentă a dispozitivelor radio wireless este afișată pe ecran.

Wireless activat



Wireless dezactivat



3. Apăsați din nou concomitent pe <Fn> și pe tasta <  > pentru a comuta între stările de wireless activat sau dezactivat.

 **NOTĂ:** Tasta pentru caracteristica wireless vă permite să dezactivați rapid toate dispozitivele radio wireless (Wi-Fi și Bluetooth), cum ar fi în cazul în care vi se solicită dezactivarea tuturor dispozitivelor radio wireless în timpul unei călătorii cu avionul.

Configurarea afișajului wireless (opțional)



 **NOTĂ:** Este posibil ca pe anumite computere caracteristica afișajului wireless să nu fie acceptată. Pentru informații privind cerințele hardware și software pentru configurarea afișajului wireless, consultați www.intel.com.

Caracteristica afișajului wireless Intel vă permite să partajați ecranul computerului cu un TV fără a utiliza cabluri. Înainte de a utiliza afișajul wireless, trebuie să conectați la TV un adaptor pentru afișajul wireless.

 **NOTĂ:** Adaptorul afișajului wireless nu este livrat împreună cu computerul și trebuie să fie achiziționat separat.

În cazul în care computerul dvs. acceptă caracteristica afișajului wireless, pe desktopul Windows va fi disponibilă pictograma Intel Wireless Display (Afișaj wireless Intel) .

Pentru a configura afișajul wireless:

1. Porniți computerul.
2. Apăsați concomitent pe <Fn> și pe tasta < > de pe rândul tastelor funcționale al tastaturii pentru a activa caracteristica wireless.
3. Conectați adaptorul afișajului wireless la TV.
4. Porniți TV-ul.
5. Selectați sursa video corespunzătoare pentru TV, de exemplu, HDMI1, HDMI2 sau S-Video.
6. Faceți clic pe pictograma Intel Wireless Display (Afișaj wireless Intel)  de pe desktop. Apare fereastra **Intel Wireless Display (Afișaj wireless Intel)**.
7. Selectați **Scan for available displays (Scanare afișaje disponibile)**.
8. Din lista **Detected wireless displays (Afișaje wireless detectate)**, selectați adaptorul afișajului wireless.
9. Introduceți codul de securitate afișat pe TV.

Pentru a activa afișajul wireless:

1. Faceți clic pe pictograma Intel Wireless Display (Afișaj wireless Intel)  de pe desktop. Apare fereastra **Intel Wireless Display (Afișaj wireless Intel)**.
2. Selectați **Connect to Existing Adapter (Conectare la adaptorul existent)**.
 -  **NOTĂ:** Puteți să descărcați și să instalați cel mai recent driver pentru „Intel Wireless Display Connection Manager” („Manager de conexiune a afișajului wireless Intel”) de la support.dell.com.
 -  **NOTĂ:** Pentru informații suplimentare despre afișajul wireless, consultați documentația adaptorului de afișaj wireless.

Conectarea la Internet (opțional)

Pentru a vă conecta la Internet, este necesară o conexiune printr-un modem extern sau o conexiune la rețea și un furnizor de servicii Internet (ISP).

Dacă în comanda inițială nu este inclus și un modem USB extern sau un adaptor WLAN, puteți achiziționa unul de la adresa **dell.com**.

Configurarea unei conexiuni prin cablu

- Dacă utilizați o conexiune pe linie comutată, conectați cablul telefonic la modemul USB extern opțional și la conectorul de perete al telefonului înainte de a configura conexiunea la Internet.
- Dacă utilizați o conexiune DSL sau prin modem de cablu/satelit, contactați ISP-ul sau serviciul de telefonie celulară pentru instrucțiuni privind configurarea.

Pentru a finaliza configurarea conexiunii prin cablu la Internet, urmați instrucțiunile din „Configurarea conexiunii la Internet”, de la pagina 19.

Configurarea unei conexiuni wireless

 **NOTĂ:** Pentru a configura un router wireless, consultați documentația expeditată împreună cu acesta.

Înainte de a putea utiliza conexiunea wireless la Internet, trebuie să vă conectați la routerul wireless.

Pentru a configura conexiunea la un router wireless:

1. Asigurați-vă că ați activat caracteristica wireless pe computer (consultați „Activarea sau dezactivarea caracteristicii wireless (opțional)”, la pagina 14).
2. Salvați și închideți toate fișierele deschise și părăsiți toate programele deschise.

3. Faceți clic pe **Start**  → **Control Panel (Panou de control)**.
4. În caseta de căutare, introduceți *network*, apoi faceți clic pe **Network and Sharing Center (Centru rețea și partajare)** → **Connect to a network (Conectare la rețea)**.
5. Urmăți instrucțiunile afișate pe ecran pentru a finaliza configurarea.

Configurarea conexiunii la Internet

Furnizorii ISP și ofertele acestora variază în funcție de țară. Contactați ISP-ul local pentru ofertele disponibile în țara dvs.

Dacă nu vă puteți conecta la Internet, dar v-ați putut conecta în trecut, este posibil ca furnizorul de servicii Internet (ISP) să aibă o disfuncționalitate a serviciului. Contactați furnizorul dvs. ISP pentru a verifica starea serviciului sau încercați să vă conectați din nou mai târziu.

Trebuie să aveți pregătite informațiile despre furnizorul dvs. ISP. Dacă nu aveți un ISP, asistentul **Connect to the Internet (Conectare la Internet)** vă poate ajuta să obțineți unul.

Pentru a vă configura conexiunea la Internet:

1. Salvați și închideți toate fișierele deschise și părăsiți toate programele deschise.
2. Faceți clic pe **Start**  → **Control Panel (Panou de control)**.
3. În caseta de căutare, introduceți *network*, apoi faceți clic pe **Network and Sharing Center (Centru rețea și partajare)** → **Set up a new connection or network (Configurare rețea sau conexiune nouă)** → **Connect to the Internet (Conectare la Internet)**.

Se afișează fereastra **Connect to the Internet (Conectare la Internet)**.

 **NOTĂ:** Dacă nu știți ce tip de conexiune să selectați, faceți clic pe **Help me choose (Ajutor pentru alegere)** sau contactați furnizorul dvs. ISP.

4. Urmăți instrucțiunile afișate pe ecran și utilizați informațiile de configurare furnizate de furnizorul dvs. ISP pentru a finaliza configurarea.

Utilizarea laptopului Inspiron

Această secțiune oferă informații despre caracteristicile disponibile pe laptopul Inspiron.

Vedere a caracteristicilor din partea dreaptă

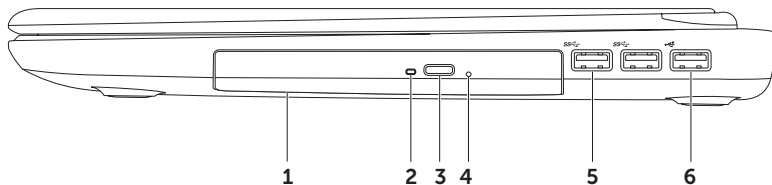



-
- 1 Unitate optică** – Redă sau înregistrează CD-uri, DVD-uri și discuri Blu-ray (opțional). Pentru informații suplimentare, consultați „Utilizarea unității optice”, la pagina 42.

 - 2 Indicator luminos al unității optice** – Luminează intermitent când apăsați butonul de scoatere a unității optice sau când introduceți un disc și acesta este citit.

 - 3 Buton de scoatere a unității optice** – Apăsați pentru a deschide sertarul unității optice.

 - 4 Orificiu de scoatere în caz de urgență** – Utilizați pentru a deschide sertarul unității optice în cazul în care nu se deschide când apăsați pe butonul de scoatere. Pentru informații suplimentare, consultați „Utilizarea orificiului de scoatere în caz de urgență”, de la pagina 42.

 - 5  Conectori USB 3.0 (2)** – Asigură un transfer de date mai rapid între computer și dispozitivele USB.

 - 6  Conector USB 2.0** – Conectează dispozitive USB, cum ar fi un mouse, o tastatură, o imprimantă, o unitate externă sau un player MP3.
-

Vedere a caracteristicilor din partea stângă

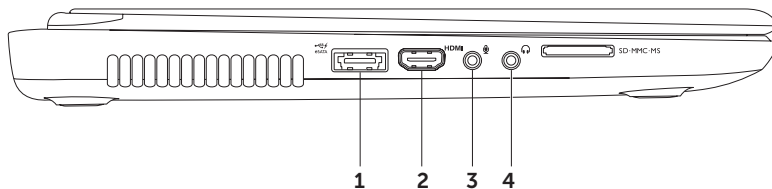

-
- 1  **Conector unitate combo eSATA/USB cu USB PowerShare** – Conectează dispozitive de stocare compatibile eSATA (cum ar fi unități de hard disk externe sau unități optice) sau dispozitive USB (cum ar fi un mouse, o tastatură, o imprimantă, o unitate externă sau un player MP3). Caracteristica USB PowerShare vă permite încărcarea dispozitivelor USB atunci când computerul este pornit/oprit sau în modul inactiv.

NOTĂ: Este posibil ca anumite dispozitive USB să nu se încarce atunci când computerul este oprit sau în modul inactiv. În aceste cazuri, porniți computerul pentru a încărca dispozitivele.

NOTĂ: Dacă opriți computerul în timp ce un dispozitiv USB se încarcă, dispozitivul va înceta să se încarce. Pentru a continua încărcarea, deconectați dispozitivul USB și reconectați-l.

NOTĂ: Caracteristica USB PowerShare este în mod automat oprită atunci când mai rămâne doar 10% din totalul duratei de viață a bateriei.

- 2  **Conector HDMI** – Conectează un TV atât pentru semnal audio de 5.1, cât și pentru semnal video.

NOTĂ: Atunci când este utilizat pentru un monitor, doar semnalul video este citit.

- 3  **Conector de intrare audio/microfon** – Conectează un microfon sau un semnal de intrare pentru utilizare cu programele audio.
-

- 4  **Conector de ieșire audio/căști** – Conectează o pereche de căști sau un difuzor cu alimentare sau un sistem audio.
-

Utilizarea laptopului Inspiron

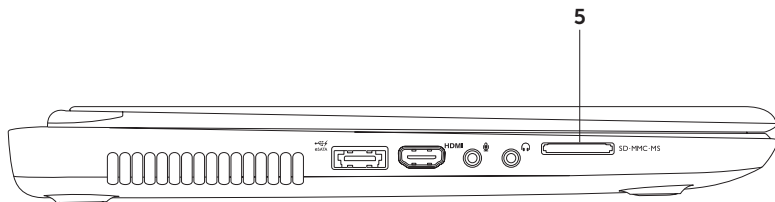



-
- 5 SD·MMC·MS **Cititor de carduri media 8-în-1** – Oferă o modalitate rapidă și convenabilă pentru a vizualiza și a partaja fotografiile digitale, muzică, conținut video și documente stocate pe carduri de memorie. Pentru informații suplimentare legate de cardurile de memorie acceptate de computerul dvs., consultați „Specificații”, la pagina 91.

NOTĂ: Computerul este livrat cu un card fictiv din plastic instalat în slotul pentru card media. Aceste carduri fictive protejează sloturile neutilizate de praf și de alte particule. Păstrați cardul fictiv pentru a-l utiliza când în slot nu este instalat niciun card media; este posibil ca aceste carduri fictive de la alte computere să nu se potrivească.

Vedere a caracteristicilor din partea din spate



-
-  **Conector de rețea** – Conectează computerul la o rețea sau la un dispozitiv de bandă largă, dacă utilizați o rețea prin cablu.





 -  **Conector VGA** – Conectează un monitor sau un proiector.

 - 3 Slot pentru cablu de securitate** – Atașează la computer un cablu de securitate disponibil în comerț.
NOTĂ: Înaintea achiziționării unui cablu de securitate, asigurați-vă că acesta este compatibil cu slotul cablului de securitate de pe computerul dvs.

 -  **Conector pentru adaptor de c.a.** – Conectează adaptorul de c.a. pentru a alimenta computerul și a încărca bateria.
-

Vedere a caracteristicilor din partea din față



-
- 1  **Indicator luminos de alimentare** – Indică stările alimentării. Pentru informații suplimentare despre indicatorul luminos al alimentării, consultați „Indicatori și lumini de stare”, la pagina 30.
-
- 2  **Indicator luminos de activitate a unității de hard disk** – Se aprinde atunci când computerul citește sau scrie date. O lumină albă continuă indică o activitate a unității de hard disk.
-  **ATENȚIONARE: Pentru a evita pierderile de date, nu opriți niciodată computerul atunci când indicatorul luminos de activitate al unității de hard disk este aprins.**
-
- 3  **Indicator luminos de stare pentru baterie** – Indică starea de încărcare a bateriei. Pentru informații suplimentare despre indicatorul luminos de stare a bateriei consultați „Indicatori și lumini de stare”, la pagina 30.
- NOTĂ:** Când computerul este alimentat utilizând un adaptor de c.a., bateria se încarcă.
-
- 4  **Indicator luminos de stare a caracteristicii wireless** – Se aprinde în cazul în care caracteristica wireless este activată. O lumină albă continuă indică o caracteristică wireless activată.
- NOTĂ:** Pentru a activa sau a dezactiva caracteristica wireless, consultați „Activarea sau dezactivarea caracteristicii wireless (opțional)”, la pagina 14.
-

Indicatori și lumini de stare

Indicatorul luminos de stare pentru baterie

	Starea indicatorului luminos	Stările computerului	Starea de încărcare a bateriei
Adaptor de c.a.	alb continuu	pornit/standby/oprit/ hibernare	încărcare
	stins	pornit/standby/oprit/ hibernare	complet încărcată
Baterie	galben continuu	pornit/standby	baterie consumată (<= 10%)
	stins	pornit/standby/oprit/ hibernare	nu se încarcă

 **NOTĂ:** Când computerul este alimentat utilizând un adaptor de c.a., bateria se încarcă.

Lumină buton de alimentare/Indicator luminos alimentare

Starea indicatorului luminos

alb continuu
alb discontinuu
stins

Stările computerului



pornit
standby
oprit/hibernare

 **NOTĂ:** În cazul în care computerul este în modul standby sau în modul hibernare apăsați continuu timp de o secundă pe butonul de alimentare pentru a readuce computerul la modul normal.

 **NOTĂ:** Pentru informații privind problemele de alimentare, consultați „Probleme de alimentare”, la pagina 58.





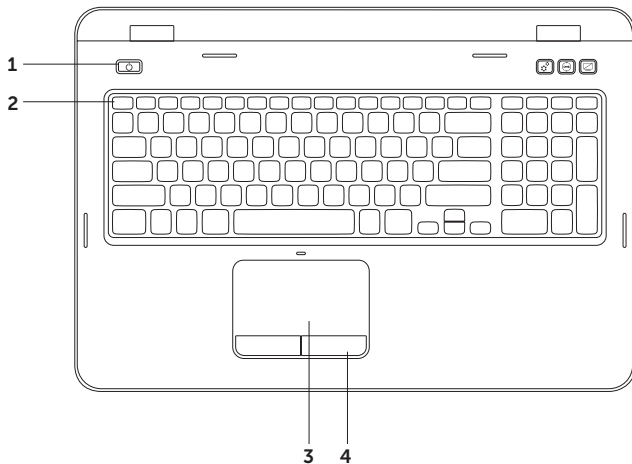

Dezactivarea încărcării bateriei

Este posibil ca atunci când vă aflați într-un avion să vi se solicite dezactivarea caracteristicii de încărcare a bateriei. Pentru a dezactiva rapid caracteristica de încărcare a bateriei:

1. Computerul trebuie să fie pornit.
 2. Faceți clic pe **Start** .
 3. În caseta de căutare, introduceți `Power Options` și apăsați pe <Enter>.
 4. În fereastra **Power Options (Opțiuni alimentare)**, faceți clic pe **Dell Battery Meter (Indicator nivel baterie Dell)** pentru a deschide fereastra **Battery Settings (Setări baterie)**.
 5. Faceți clic pe **Turn off Battery Charging (Oprire încărcare baterie)** și faceți clic pe **OK**.
-  **NOTĂ:** Încărcarea bateriei poate fi oprită și din utilitarul System Setup (Configurare sistem) (BIOS).

Caracteristici pentru baza computerului și tastatură



-
- 1**  **Buton și indicator luminos de alimentare** – Apăsați pentru a porni sau a opri computerul. Lumina butonului indică stările alimentării. Pentru informații suplimentare despre lumina butonului de alimentare, consultați „Indicatori și lumini de stare”, la pagina 30.
-
- 2** **Rând taste funcționale** – Pe acest rând se găsesc tasta de activare/dezactivare a afișajului dual , tasta de activare/dezactivare a caracteristicii wireless , tasta de activare/dezactivare pentru touchpad , tastele de creștere ▲ sau scădere a luminozității  și tastele multimedia.
- Pentru informații suplimentare despre tastele multimedia, consultați „Taste de control multimedia”, la pagina 40.
-
- 3** **Touchpad** – Oferă funcționalitatea unui mouse de a muta cursorul, de a glisa și muta elementele selectate și clic stânga prin atingerea suprafeței.
- Touchpadul acceptă funcțiile Defilare, Lovire ușoară și Zoom. Pentru a modifica setările touchpadului, faceți clic dublu pe pictograma **Dell Touch pad** din zona de notificare a desktopului. Pentru mai multe informații, consultați „Gesturi pentru touchpad”, la pagina 38.
- NOTĂ:** Pentru activarea/dezactivarea touchpadului, apăsați concomitent pe tasta <Fn> și pe tasta  de pe rândul de taste funcționale al tastaturii.
-
- 4** **Butoane pentru touchpad (2)** – Furnizează funcții pentru clic stânga și dreapta, asemănătoare celor de la un mouse.
-

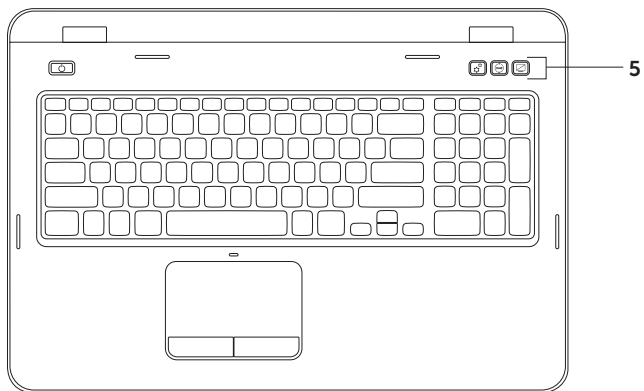

-
- 5  **Buton Windows Mobility Center (Centru de mobilitate Windows)** – Apăsați pentru a lansa Windows Mobility Center (Centrul de mobilitate Windows). Windows Mobility Center (Centrul de mobilitate Windows) asigură acces rapid la setările mobile ale PC-ului, cum ar fi controlul luminozității, controlul volumului, starea bateriei, rețeaua wireless etc.





Buton Dell Support Center (Centru de asistență Dell) – Apăsați pentru a lansa Dell Support Center (Centrul de asistență Dell). Pentru informații suplimentare, consultați „Centrul de asistență Dell”, la pagina 63.



Buton Display On/Off (Pornire/oprire afișaj) – Apăsați pentru a porni/opri afișajul.

NOTĂ: Butoanele Windows Mobility Center (Centru de mobilitate Windows), Dell Support Center (Centru de asistență Dell) și Display On/Off (Pornire/oprire afișaj) funcționează numai pe computerele care execută sistemul de operare Windows.

Gesturi pentru touchpad

 **NOTĂ:** Este posibil ca unele gesturi pentru touchpad să fie dezactivate în mod implicit. Pentru a modifica setările gesturilor pentru touchpad, faceți clic pe **Start**  → **Control Panel (Panou de control)** → **Hardware and Sound (Hardware și sunet)** → **Devices and Printers (Dispozitive și imprimante)** → **Mouse**.

Defilare

Vă permite să parcurgeți un conținut. Caracteristica de defilare include:

Defilare verticală automată – Permite defilarea în sus sau în jos în fereastra activă.

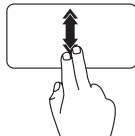

Mișcați repede două degete în sus sau în jos pentru a activa defilarea verticală automată.

Atingeți touchpadul pentru a opri defilarea automată.

Defilare orizontală automată – Permite defilarea spre stânga sau spre dreapta în fereastra activă.

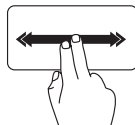

Mișcați repede două degete spre stânga sau spre dreapta pentru a activa defilarea orizontală automată.

Atingeți touchpadul pentru a opri defilarea automată.

Zoom

Vă permite să creșteți sau să reduceți gradul de mărire a conținutului ecranului. Caracteristica de zoom include:

Ciupire – Permite mărirea sau micșorarea prin îndepărtarea sau apropierea a două degete pe touchpad.

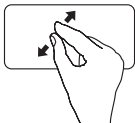

Pentru mărire:
Îndepărtați două degete pentru a mări vizualizarea în fereastra activă.

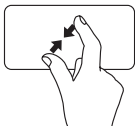

Pentru micșorare:
Apropiți două degete pentru a micșora vizualizarea în fereastra activă.

Lovire ușoară

Vă permite să răsfoiți conținutul înainte sau înapoi, în funcție de direcția lovirii.

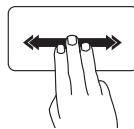

Mișcați trei degete rapid în direcția dorită pentru a răsfoi conținutul din fereastra activă.

Taste de control multimedia

Tastele de control multimedia sunt situate pe rândul tastelor funcționale al tastaturii. Pentru a utiliza controalele multimedia, apăsați tasta necesară. Puteți configura tastele de control multimedia ale tastaturii folosind utilitarul **System Setup (Configurare sistem)** (BIOS) sau **Windows Mobility Center (Centru de mobilitate Windows)**.

System Setup (Configurare sistem)

1. Apăsați pe <F2> în timpul secvenței POST (Autotest la inițializare) pentru a accesa utilitarul System Setup (Configurare sistem (BIOS)).
2. În **Function Key Behavior (Comportament taste funcționale)**, selectați **Multimedia Key First (Întâi tastă multimedia)** sau **Function Key First (Întâi tastă funcțională)**.

Function Key First (Întâi tastă funcțională) – Aceasta este opțiunea implicită. Apăsați pe oricare tastă funcțională pentru a efectua acțiunea asociată. Pentru o acțiune multimedia, apăsați <Fn> + tasta multimedia necesară.

Multimedia Key First (Întâi tastă multimedia) – Apăsați orice tastă multimedia pentru efectuarea acțiunii multimedia asociate. Pentru funcții, apăsați <Fn> + tasta de funcții necesară.

 **NOTĂ:** Opțiunea **Multimedia Key First (Întâi tastă multimedia)** este activă doar în sistemul de operare.

Windows Mobility Center (Centrul de mobilitate Windows)

1. Apăsați pe tastele <Windows><X> sau apăsați pe butonul Windows Mobility Center (Centru de mobilitate Windows)  pentru a lansa Windows Mobility Center (Centrul de mobilitate Windows).
2. În **Function Key Row (Rând taste funcționale)**, selectați **Function Key (Tastă funcțională)** sau **Multimedia Key (Tastă multimedia)**.



Redare înregistrare anterioară sau capitol anterior



Redare sau întrerupere



Redare înregistrare următoare sau capitol următor



Reducere nivel volum



Creștere nivel volum



Dezactivare sunet

Utilizarea unității optice

△ ATENȚIONARE: Nu apăsați pe sertarul unității optice atunci când îl deschideți sau îl închideți. Păstrați sertarul unității optice închis atunci când nu folosiți unitatea.

△ ATENȚIONARE: Nu mișcați computerul în timp ce redați sau înregistrați un disc.

Unitatea optică redă sau înregistrează CD-uri și DVD-uri. Asigurați-vă că fața imprimată este orientată în sus la amplasarea discurilor în sertarul unității optice.

Pentru a introduce un disc în unitatea optică:

1. Apăsați pe butonul de scoatere al unității optice de pe unitatea optică.
2. Trageți sertarul unității optice.
3. Amplasați discul, cu fața etichetată în sus, în centrul sertarului unității optice și fixați-l pe ax.
4. Împingeți ușor sertarul unității optice înapoi în unitate.

Utilizarea orificiului de scoatere în caz de urgență

Dacă sertarul unității optice nu iese când apăsați pe butonul de scoatere, puteți utiliza orificiul de scoatere în caz de urgență pentru a deschide sertarul unității. Pentru a deschide sertarul unității utilizând orificiul de scoatere în caz de urgență:

1. Opriți computerul.
2. Introduceți un vârf ascuțit mic sau o clemă de hârtie desfăcută în orificiul de scoatere în caz de urgență și apăsați ferm până când unitatea optică se deschide.

- 1 disc
- 2 ax
- 3 sertar unitate optică
- 4 orificiu de scoatere în caz de urgență
- 5 buton de scoatere a unității optice

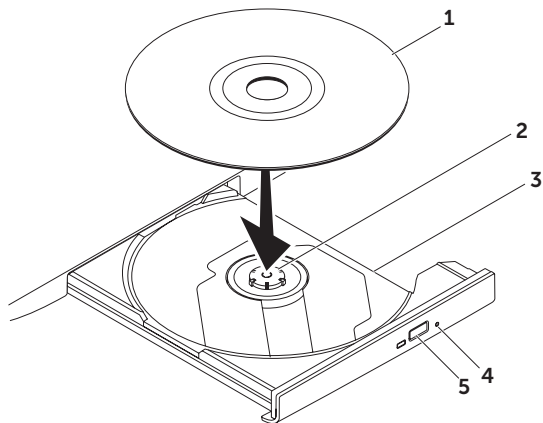

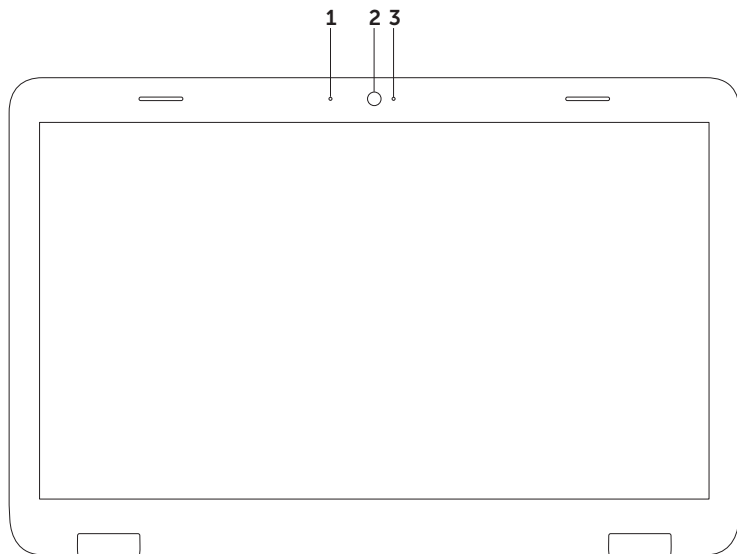

Caracteristicile ecranului



-
- 1 Microfon** – Oferă sunet de înaltă calitate pentru conferințe video și înregistrare de voce.
 - 2 Cameră** – Cameră încorporată pentru captură, conferințe și discuții video.
 - 3 Indicator luminos al camerei** – Indică starea camerei, dacă este pornită sau oprită. O lumină albă continuă indică activitatea camerei.
-

Demontarea și remontarea capacului superior (opțional)

 **AVERTISMENT:** Înainte de a iniția orice procedură indicată în această secțiune, urmați instrucțiunile de siguranță livrate împreună cu computerul.

 **AVERTISMENT:** Înainte de a demonta capacul superior, opriți computerul și scoateți cablurile externe (inclusiv adaptorul de c.a.).

Pentru a demonta capacul superior:

1. Opriți computerul și închideți afișajul.
2. Apăsați și mențineți apăsat pe butonul de deblocare al capacului superior, apoi glisați capacul superior.

 **NOTĂ:** Puteți achiziționa capace suplimentare de schimb de la **dell.com**.

- 1 partea din spate a computerului
- 2 capacul superior
- 3 butonul de deblocare al capacului superior

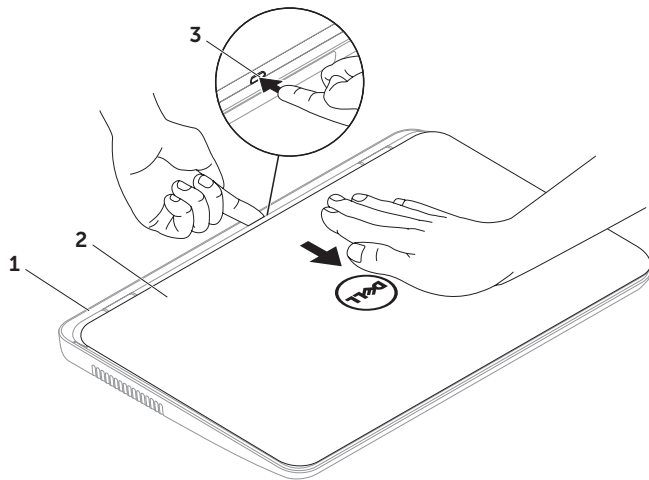

Utilizarea laptopului Inspiron



Pentru a remonta capacul superior:

 **NOTĂ:** Asigurați-vă că logo-ul Dell este orientat cu fața spre partea din spate a computerului când remontați capacul.

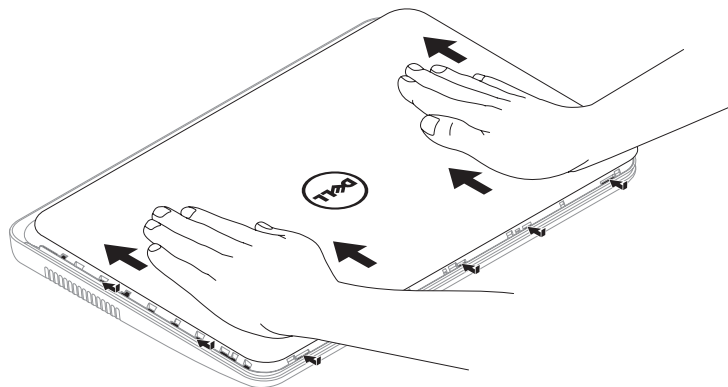
1. Aliniați capacul superior pe partea din spate a afișajului.
2. Glisați capacul superior până când se fixează în poziție. Asigurați-vă că nu există locuri libere între capacul superior și capacul din partea din spate a afișajului.



Demontarea și remontarea bateriei

-  **AVERTISMENT:** Înainte de a iniția orice procedură indicată în această secțiune, urmați instrucțiunile de siguranță livrate împreună cu computerul.
-  **AVERTISMENT:** Utilizarea unei baterii incompatibile poate crește riscul de incendii sau de explozii. Acest computer trebuie să utilizeze numai baterii achiziționate de la Dell. Nu utilizați baterii de la alte computere.
-  **AVERTISMENT:** Înainte de a demonta bateria, opriți computerul și scoateți cablurile externe (inclusiv adaptorul de c.a.).

Pentru a scoate bateria:

1. Opriți computerul și întoarceți-l cu baza în sus.
2. Glisați dispozitivul de eliberare a bateriei și dispozitivul de blocare a bateriei în poziția deblocat.
3. Glisați și ridicați bateria în afara compartimentului pentru baterie.

Pentru a remonta bateria:

1. Glisați bateria în compartimentul pentru baterie până când aceasta se fixează în poziție.
2. Glisați dispozitivul de blocare a bateriei în poziția blocat.

- 1 dispozitiv de deblocare a bateriei
- 2 baterie
- 3 dispozitiv de blocare a bateriei

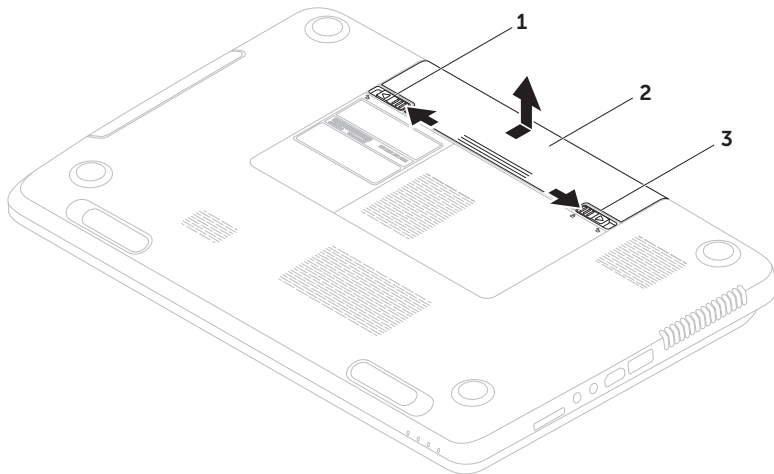

Caracteristici software

Recunoașterea facială FastAccess

Computerul dvs. poate dispune de caracteristica de recunoaștere facială FastAccess. Această caracteristică ajută la menținerea securității computerului Dell prin reținerea trăsăturilor unice ale feței pe care le utilizează la verificarea identității dvs. pentru a furniza automat informațiile de conectare pe care în mod normal dvs. le introduceți (cum ar fi pentru conectarea la un cont Windows sau pe site-uri de Web securizate). Pentru informații suplimentare, faceți clic pe **Start**  → **All Programs (Toate programele)** → **FastAccess**.

Productivitate și comunicare

Puteți utiliza computerul pentru a crea prezentări, broșuri, felicitări, pliante și foi de calcul. Puteți, de asemenea, edita și vizualiza fotografii și imagini digitale. Consultați comanda de achiziție pentru informații privind software-ul instalat pe computer.

După conectarea la Internet puteți accesa site-uri Web, configura un cont de e-mail și încărca sau descărca fișiere.

Divertisment și multimedia

Puteți utiliza computerul pentru a viziona conținut video, pentru jocuri, pentru a crea propriile CD-uri/DVD-uri, pentru a asculta muzică și posturi de radio pe Internet.

Puteți descărca sau copia imagini și fișiere video de pe dispozitivele portabile, cum ar fi camere digitale sau telefoane mobile. Aplicațiile opționale de software vă permit să organizați și să creați fișiere de muzică și video care pot fi înregistrate pe un disc, salvate pe dispozitive

portabile, cum ar fi playerele MP3 și dispozitive de divertisment portabile, sau redate și vizualizate direct pe televizoare, proiectoare și echipament „home theater” conectate.

Dell DataSafe Online Backup (Copie de rezervă online Dell DataSafe)

 **NOTĂ:** Dell DataSafe Online este acceptat numai de sistemele de operare Windows.

 **NOTĂ:** Pentru viteze ridicate de încărcare și de descărcare se recomandă o conexiune de bandă largă.

Dell DataSafe Online este un serviciu automat de efectuare de copii de rezervă și de restabilire care vă protejează datele și alte fișiere importante de incidente grave, cum ar fi furtul, incendiile sau dezastrelor naturale. Puteți accesa serviciul de pe computer utilizând un cont protejat cu parolă.

Utilizarea laptopului Inspiron

Pentru informații suplimentare, accesați **DellDataSafe.com**.

Pentru a programa realizarea copiilor de rezervă:

1. Faceți clic dublu pe pictograma Dell DataSafe Online  din zona de notificări a desktopului.
2. Urmați instrucțiunile afișate pe ecran.

Dell Stage

Software-ul Dell Stage instalat pe computer vă oferă acces la aplicațiile media favorite.

Pentru a lansa Dell Stage, faceți clic pe

Start  → **All Programs (Toate programele)** → **Dell Stage** → **Dell Stage**.

 **NOTĂ:** Anumite aplicații ale software-ului Dell Stage pot fi lansate și din meniul **All Programs (Toate programele)**.

Puteți particulariza Dell Stage astfel:

- Rearanjați comanda rapidă a unei aplicații – Selectați și mențineți apăsat pe comanda rapidă până când este afișată intermitent, apoi glisați comanda rapidă a aplicației într-o locație dorită din Dell Stage.
- Minimizați – Glisați fereastra Dell Stage în partea de jos a ecranului.
- Personalizați – Selectați pictograma de setări și alegeți opțiunea dorită.

Aplicațiile disponibile cu Dell Stage sunt următoarele:



NOTĂ: Este posibil ca anumite aplicații să nu fie disponibile, în funcție de selecțiile efectuate la achiziția computerului.

- **MUSIC (MUZICĂ)** – Redați muzică sau navigați prin fișierele de muzică în funcție de album, de artist sau de titlul melodiei. De asemenea, puteți asculta posturi de radio din toată lumea. Dacă sunteți conectat la Internet, aplicația opțională Napster vă permite să descărcați melodii.
- **YOUPAINT (PICTAȚI)** – Desenați sau editați imagini.
- **DOCUMENTS (DOCUMENTE)** – Vă oferă acces rapid la folderul Documents (Documente) al computerului.
- **PHOTO (FOTOGRAFII)** – Vizualizați, organizați și editați fotografiile. Dacă sunteți conectat la Internet, puteți crea expuneri de diapozitive și colecții cu imaginile dvs. și le puteți încărca pe **Facebook** sau **Flickr**.
- **DELL WEB** – Vă oferă o previzualizare a până la patru pagini Web favorite. Faceți clic pe previzualizarea paginii Web pentru a o deschide în browserul Web.
- **VIDEO** – Vizualizați videoclipuri. Dacă sunteți conectat la Internet, aplicația opțională CinemaNow vă permite să achiziționați sau să închiriați filme sau emisiuni TV.
- **SHORTCUTS (COMENZI RAPIDE)** – Vă oferă acces rapid la programele frecvent utilizate.

Utilizarea laptopului Inspiron

- STICKYNOTES – Creați note sau mementouri. Aceste note vor fi afișate pe panoul informativ la următoarea accesare a aplicației STICKYNOTES. De asemenea, puteți salva notele pe desktop.
- Web Tile (Cadru Web) – Vă oferă o previzualizare a până la patru pagini Web favorite. Cadrul vă permite să adăugați, să editați sau să ștergeți previzualizarea unei pagini Web. Faceți clic sau atingeți previzualizarea paginii Web pentru a o deschide în browserul Web. De asemenea, puteți crea mai multe Web Tiles (Cadre Web) utilizând Apps Gallery (Galeria de aplicații).

Rezolvarea problemelor

Această secțiune conține informații de depanare pentru computerul dvs. Dacă nu puteți rezolva problemele utilizând indicațiile de mai jos, consultați „Utilizarea instrumentelor de asistență”, la pagina 63 sau „Cum se poate contacta Dell”, la pagina 87.

⚠️ AVERTISMENT: Doar personalul de întreținere instruit trebuie să demonteze carcasa computerului. Consultați *Manualul de service* de la adresa support.dell.com/manuals pentru instrucțiuni detaliate de întreținere.

Coduri sonore

Computerul dvs. poate emite o serie de sunete în timpul pornirii în cazul în care există erori sau probleme. Această serie de sunete, numită cod sonor, identifică o problemă. Dacă se întâmplă acest lucru, notați codul sonor și contactați Dell pentru asistență (consultați „Cum se poate contacta Dell”, la pagina 87).

✍️ NOTĂ: Pentru a înlocui componente, consultați *Manualul de întreținere* la support.dell.com.

Cod sonor	Problemă posibilă
Unul	Posibilă eroare a plăcii de sistem – eroare sumă de verificare BIOS ROM
Două	Memorie RAM nedetectată NOTĂ: Dacă ați instalat sau ați înlocuit modulul de memorie, asigurați-vă că acesta este montat corect.
Trei	Posibilă eroare a plăcii de sistem – eroare chipset
Patru	Eroare citire/scriere RAM
Cinci	Eroare ceas în timp real
Șase	Eroare placă video sau chip
Șapte	Eroare procesor
Opt	Eroare afișaj

Probleme de rețea

Conexiuni wireless

În cazul în care conexiunea rețelei wireless este întreruptă – Routerul wireless este offline sau caracteristica wireless a fost dezactivată pe computerul dvs.

- Verificați routerul wireless pentru a vă asigura că este alimentat și conectat la sursa de date (modem cu cablu sau hub de rețea).
- Verificați dacă ați activat caracteristica wireless pe computer (consultați „Activarea sau dezactivarea caracteristicii wireless (opțional)”, la pagina 14).
- Restabiliți conexiunea cu routerul wireless (consultați „Configurarea unei conexiuni wireless”, la pagina 18).
- Conexiunea wireless poate fi blocată sau întreruptă de interferențe. Încercați să mutați computerul mai aproape de routerul wireless.

Conexiuni prin cablu

În cazul în care conexiunea rețelei prin cablu este întreruptă – Cablul de rețea este deconectat sau avariata.

Verificați cablul de rețea pentru a vă asigura că este conectat și nedeteriorat.

Probleme de alimentare

Dacă indicatorul de alimentare este stins – Computerul este fie oprit, fie în modul hibernare sau nu este alimentat.

- Apăsați pe butonul de alimentare. Dacă este oprit sau în modul hibernare, computerul își reia operarea normală.
- Rearanjați cablul adaptorului de c.a. la conectorul de alimentare al computerului, la adaptorul de c.a. și la priza de perete.
- În cazul în care cablul adaptorului de c.a. este conectat la un cablu de alimentare multiplă, asigurați-vă că acesta este introdus într-o priză electrică și că este pornit. De asemenea, evitați dispozitivele de protecție a alimentării, cablurile de

alimentare multiplă și prelungitoarele pentru a verifica dacă pornirea computerului se efectuează corect.

- Asigurați-vă că sursa electrică funcționează, testând-o pe un alt dispozitiv, cum ar fi o lampă.
- Verificați conexiunile cablului transformatorului de c.a. Dacă adaptorul de c.a. are un indicator luminos, asigurați-vă că acesta este aprins.
- Dacă problema persistă, contactați Dell (consultați „Cum se poate contacta Dell”, la pagina 87).

Dacă indicatorul de alimentare este alb stabil, iar computerul nu răspunde – Este posibil ca ecranul să nu răspundă.

- Țineți apăsat butonul de alimentare până când computerul se oprește, apoi reporniți-l.
- Dacă problema persistă, contactați Dell (consultați „Cum se poate contacta Dell”, la pagina 87).

Dacă indicatorul de alimentare este alb intermitent – Computerul este în standby sau afișajul nu răspunde.

- Apăsați un buton de pe tastatură, deplasați mouse-ul conectat sau un deget pe touchpad sau apăsați butonul de alimentare pentru reluarea funcționării normale.
- Dacă afișajul nu răspunde, apăsați pe butonul de alimentare până când computerul se oprește și reporniți-l.
- Dacă problema persistă, contactați Dell (consultați „Cum se poate contacta Dell”, la pagina 87).

Dacă întâmpinați interferențe care împiedică recepția pe computer – Un semnal nedorit creează interferențe prin întreruperea sau prin blocarea celorlalte semnale. Unele cauze posibile de interferență sunt:

- Cablurile prelungitoare pentru alimentare, tastatură și mouse.
- Conectarea prea multor dispozitive la același cablu de alimentare multiplă.
- Conectarea mai multor cabluri de alimentare multiplă la aceeași sursă electrică.

Probleme de memorie

Dacă primiți un mesaj de memorie insuficientă –

- Salvați și închideți toate fișierele deschise și părăsiți toate programele deschise pe care nu le utilizați pentru a vedea dacă acest lucru rezolvă problema.
- Consultați documentația software-ului pentru informații privind cerințele minime de memorie. Dacă este necesar, instalați memorie suplimentară (consultați *Manualul de service* la adresa support.dell.com/manuals).
- Reinstalați modulurile de memorie în conectori (consultați *Manualul de service* la adresa support.dell.com/manuals).
- Dacă problema persistă, contactați Dell (consultați „Cum se poate contacta Dell”, la pagina 87).

Dacă întâmpinați alte probleme de memorie –

- Executați Dell Diagnostics (consultați „Dell Diagnostics” la pagina 66).

- Dacă problema persistă, contactați Dell (consultați „Cum se poate contacta Dell”, la pagina 87).

Blocări și probleme de software

În cazul în care computerul nu pornește – Asigurați-vă de conectarea fermă a cablului adaptorului de c.a. la computer și la priza electrică.

Dacă un program încetează să mai răspundă –

Închideți programul:

1. Apăsați simultan tastele <Ctrl><Shift><Esc>.
2. Faceți clic pe **Applications (Aplicații)**.
3. Selectați programul care nu mai răspunde
4. Faceți clic pe **End Task (Închidere activitate)**.

În cazul în care un program se blochează în mod repetat – Verificați documentația software-ului. Dacă este necesar, dezinstalați, apoi reinstalați programul.

 **NOTĂ:** Software-ul conține, de obicei, instrucțiuni de instalare incluse în documentație sau pe CD.

În cazul în care computerul încetează să mai răspundă sau apare un ecran albastru continuu –

 **ATENȚIONARE:** Este posibil să pierdeți date dacă nu reușiți să efectuați o închidere a sistemului de operare.

Dacă nu reușiți să obțineți un răspuns prin apăsarea unui buton pe tastatură sau prin deplasarea mouse-ului conectat sau a degetului pe touchpad, apăsați și mențineți apăsat butonul de alimentare timp de cel puțin 8 până la 10 secunde până când computerul se oprește, apoi reporniți computerul.

Dacă un program este conceput pentru un sistem de operare Microsoft Windows anterior –

Executați expertul Program Compatibility (Compatibilitate programe). Expertul Program Compatibility (Compatibilitate programe) configurează un program astfel încât să ruleze într-un mediu similar cu o versiune anterioară a sistemului de operare Microsoft Windows.

Pentru a executa expertul Program Compatibility (Compatibilitate programe):

1. Faceți clic pe **Start**  → **Control Panel (Panou de control)** → **Programs (Programe)** → **Run programs made for previous versions of Windows (Se execută programe realizate pentru versiunile anterioare de Windows)**.
2. În ecranul de bun venit, faceți clic pe **Next (Următorul)**.
3. Uрмаți instrucțiunile afișate pe ecran.

Rezolvarea problemelor

Dacă aveți alte probleme de software –



- Realizați imediat o copie de rezervă a fișierelor.
 - Utilizați un program de scanare antivirus pentru verificarea unității de hard disk și a CD-urilor.
 - Salvați și închideți orice fișiere sau programe deschise și închideți computerul din meniul **Start** .
 - Verificați documentația software-ului sau contactați producătorul software-ului pentru informații despre depanare:
 - Asigurați-vă că programul este compatibil cu sistemul de operare instalat pe computerul dvs.
 - Asigurați-vă că sunt îndeplinite cerințele minime de hardware pentru executarea programului. Pentru informații, consultați documentația programului.
- Asigurați-vă că programul este instalat și configurat corect.
 - Verificați dacă driverele dispozitivului intră în conflict cu programul.
 - Dacă este necesar, dezinstalați, apoi reinstalați programul.
 - Notați toate mesajele de eroare afișate, pentru a vă ajuta la depanare când contactați Dell.

Utilizarea instrumentelor de asistență

Dell Support Center (Centrul de asistență Dell)

Toată asistența de care aveți nevoie – o singură locație convenabilă.

Dell Support Center (Centrul de asistență Dell) oferă alerte pentru sistem, soluții de îmbunătățire a performanței, informații de sistem și linkuri către celelalte instrumente și servicii de diagnosticare Dell.

Pentru a lansa aplicația, apăsați pe butonul Dell Support Center (Centru de asistență Dell)  de pe tastatură sau faceți clic pe **Start**  → **All Programs (Toate programele)** → **Dell** → **Dell Support Center (Centru de asistență Dell)** → **Launch Dell Support Center (Lansare Centru de asistență Dell)**.

Pagina de pornire a aplicației **Dell Support Center (Centru de asistență Dell)** afișează numărul de model, eticheta de service, codul de service expres, starea garanției

computerului dvs. și alertele de îmbunătățire a performanței pentru acesta.

Pagina de pornire oferă, de asemenea, linkuri pentru a accesa:

PC Checkup – executați diagnosticări ale hardware-ului, vedeți care program ocupă cel mai mult memoria pe unitatea de hard disk și urmăriți modificările computerului din fiecare zi.

PC Checkup Utilities (Utilitare PC Checkup)

- **Drive Space Manager (Manager spațiu unitate)** – gestionați unitatea de hard disk utilizând o reprezentare grafică a spațiului consumat de fiecare tip de fișiere.
- **Performance and Configuration History (Performanță și Istoric configurare)** – monitorizați evenimentele de sistem și modificările în timp. Acest utilitar afișează toate scanările de hardware, testările, modificările de sistem, evenimentele critice și punctele de restabilire în ziua în care au avut loc.

Utilizarea instrumentelor de asistență

Detailed System Information (Informații detaliate de sistem) – vizualizați informații detaliate despre hardware-ul dvs. și despre configurările sistemului de operare, accesați copii ale contractelor de servicii, informații de garanție și opțiuni de reînnoire a garanției.

Get Help (Obținere ajutor) – vizualizați opțiunile de Asistență tehnică Dell, Asistență pentru clienți, Tururi de prezentare și tutoriale, Instrumente online, Manualul proprietarului, Informații privind garanția, Întrebări frecvente etc.

Backup and Recovery (Copie de rezervă și recuperare) – creați suporturi media de recuperare, lansați instrumente de recuperare și copii de rezervă a fișierelor online.

System Performance Improvement Offers (Soluții de îmbunătățire a performanței sistemului) – achiziționați soluții pentru software și hardware care vor îmbunătăți performanța sistemului.

Pentru mai multe informații despre **Dell Support Center (Centrul de asistență Dell)** și despre instrumentele disponibile pentru a fi descărcate și instalate, accesați **DellSupportCenter.com**.

My Dell Downloads (Descărcările mele Dell)

 **NOTĂ:** Este posibil ca serviciul My Dell Downloads (Descărcările mele Dell) să nu fie disponibil în toate regiunile.

O parte din software-ul preinstalat pe noul dvs. computer Dell nu include un CD sau un DVD cu o copie de rezervă. Acest software este disponibil pe site-ul Web My Dell Downloads (Descărcările mele Dell). De pe acest site puteți descărca software disponibil pentru reinstalarea sau pentru crearea propriului suport media cu o copie de rezervă.

Pentru a vă înregistra și a utiliza My Dell Downloads (Descărcările mele Dell):

1. Accesați **DownloadStore.dell.com/media**.
2. Urmați instrucțiunile afișate pe ecran pentru a vă înregistra și a descărca software-ul.
3. Reinstalați software-ul sau creați un suport media cu o copie de rezervă a software-ului pentru utilizare ulterioară.

Hardware Troubleshooter (Depanator hardware)

Dacă un dispozitiv este nedetectat sau este detectat, dar incorect configurat în timpul configurării sistemului de operare, puteți utiliza aplicația **Hardware Troubleshooter (Depanator hardware)** pentru a rezolva incompatibilitatea.

Pentru a porni Hardware Troubleshooter (Depanator hardware):

1. Faceți clic pe **Start**  → **Help and Support (Ajutor și asistență)**.
2. Tastați `hardware troubleshooter` în câmpul de căutare și apăsați `<Enter>` pentru pornirea căutării.
3. În rezultatele căutării, selectați opțiunea care descrie cel mai bine problema și parcurgeți pașii de depanare rămași.

Dell Diagnostics

Dacă aveți o problemă cu computerul, efectuați verificările indicate în secțiunea „Blocări și probleme de software” de la pagina 60 și executați programul Dell Diagnostics înainte de a contacta Dell pentru asistență tehnică.

Asigurați-vă că dispozitivul pe care doriți să îl testați este afișat în utilitarul de configurare a sistemului și că este activ. Pentru a accesa utilitarul System Setup (Configurare sistem – BIOS), porniți (sau reporniți) computerul și apăsați pe <F2> la apariția logo-ului Dell.

Inițierea Dell Diagnostics

Când executați Dell Diagnostics, computerul invocă Enhanced Pre-boot System Assessment (Evaluare avansată a sistemului înainte de pornire – ePSA) ePSA include o serie de teste de diagnosticare pentru dispozitive, cum ar fi placa de sistem, tastatura, afișajul, memoria, hard disk-ul etc.

1. Porniți (sau reporniți) computerul.

2. Când apare logo-ul DELL, apăsați imediat <F12>.

 **NOTĂ:** Dacă așteptați prea mult și apare deja logo-ul sistemului de operare, continuați să așteptați până când este afișat desktopul Microsoft Windows; apoi opriți computerul și încercați din nou.

3. Selectați **Diagnostics** din meniul de pornire și apăsați pe <Enter>.

În timpul evaluării, răspundeți la întrebările care apar.

- Dacă este detectată o eroare, computerul se oprește și este emis un sunet. Pentru a opri evaluarea și a reporni computerul, apăsați <n>; pentru a continua cu următorul test, apăsați <y>; pentru a retesta componenta defectă, apăsați <r>.
- Dacă sunt detectate erori în timpul secvenței Enhanced Pre-boot System Assessment (Evaluare avansată a sistemului înainte de pornire), notați codurile de eroare și contactați Dell (consultați „Cum se poate contacta Dell” la pagina 87).

Dacă Enhanced Pre-boot System Assessment (Evaluare avansată a sistemului înainte de pornire) se încheie cu succes, apare următorul mesaj „Do you want to run the remaining memory tests? This will take about 30 minutes or more. Do you want to continue? (Recommended).” (Doriți executarea testelor de memorie rămase? Această operație va dura aproximativ 30 de minute. Continuați? (Recomandat))

Dacă întâmpinați probleme de memorie, apăsați pe <y>, dacă nu, apăsați pe <n>. Este afișat următorul mesaj: „Enhanced Pre-boot System Assessment Complete” (Evaluarea avansată a sistemului înainte de pornire a fost finalizată)

Faceți clic pe **Exit (Ieșire)** pentru a reporni computerul.

Restabilirea sistemului de operare

Puteți restabili sistemul de operare al computerului utilizând una dintre următoarele opțiuni:

△ ATENȚIONARE: Utilizarea **Dell Factory Image Restore (Restabilire imagine de sistem Dell)** sau a discului **Operating System (Sistem de operare)** pentru a restabili sistemul de operare șterge definitiv toate fișierele de date de pe computer. Dacă este posibil, realizați copii de rezervă ale fișierelor de date înainte să utilizați aceste opțiuni.

Opțiune	Utilizare
System Restore (Restabilire sistem)	ca primă soluție
Dell DataSafe Local Backup (Copie de rezervă locală Dell DataSafe)	când System Restore (Restabilire sistem) nu rezolvă problema
System recovery media (Suport media pentru recuperarea sistemului)	când eroarea sistemului de operare împiedică utilizarea opțiunilor System Restore (Restabilire sistem) sau Dell DataSafe Local Backup (Copie de rezervă locală DataSafe) când instalați software-ul Dell instalat din fabrică pe o unitate de hard disk nou instalată

Opțiune	Utilizare
Dell Factory Image Restore (Restabilire imagine de sistem Dell).	pentru a restabili computerul la starea de funcționare în care se afla atunci când l-ați achiziționat
Discul <i>Operating System (Sistem de operare)</i>	pentru a reinstala doar sistemul de operare pe computer

 **NOTĂ:** Discul *Operating System (Sistem de operare)* este posibil să nu fie expeditat împreună cu computerul.



System Restore (Restabilire sistem)

Sistemul de operare Microsoft Windows oferă o opțiune System Restore (Restabilire sistem) care vă permite restabilirea computerului la o stare de operare anterioară (fără a afecta fișierele de date) în cazul în care modificări ale hardware-ului, ale software-ului sau ale altor setări de sistem au lăsat computerul într-o stare de funcționare nedorită.

Toate modificările pe care System Restore (Restabilire sistem) le face pe computerul dvs. sunt complet reversibile.

 **ATENȚIONARE: Efectuați în mod regulat copii de rezervă ale fișierelor de date. System Restore (Restabilire sistem) nu monitorizează fișierele de date și nu le recuperează.**

Inițierea aplicației System Restore (Restabilire sistem)

1. Faceți clic pe **Start** .
2. În caseta de căutare, tastați `System Restore` și apăsați pe `<Enter>`.
 **NOTĂ:** Este posibil să apară fereastra **User Account Control (Control cont utilizator)**. Dacă sunteți administrator pe computer, faceți clic pe **Continue (Continuare)**, în caz contrar, contactați administratorul pentru a continua acțiunea dorită.
3. Faceți clic pe **Next (Următorul)** și urmați instrucțiunile afișate pe ecran.

În cazul în care System Restore (Restabilire sistem) nu a rezolvat problema, puteți să anulați ultima restabilire a sistemului.

Anularea ultimei restabiliri a sistemului

 **NOTĂ:** Înainte de a anula ultima restabilire a sistemului, salvați și închideți toate fișierele deschise și părăsiți toate programele deschise. Nu modificați, nu deschideți și nu ștergeți niciun fișier sau program până când restabilirea sistemului nu este completă.

1. Faceți clic pe **Start** .
2. În caseta de căutare, tastați `System Restore` și apăsați pe <Enter>.
3. Faceți clic pe **Undo my last restoration (Anulare ultima restabilire)** și faceți clic pe **Next (Următorul)**.

Dell DataSafe Local Backup (Copie de rezervă locală Dell DataSafe)

 **ATENȚIONARE:** Utilizarea Dell DataSafe Local Backup (Copie de rezervă locală Dell DataSafe) pentru restabilirea sistemului de operare elimină definitiv toate programele sau driverele instalate după ce ați primit computerul. Înainte de utilizarea Dell DataSafe Local Backup (Copie de rezervă locală Dell DataSafe), creați suporturi media cu copii de rezervă ale aplicațiilor pe care trebuie să le instalați pe computer. Utilizați Dell DataSafe Local Backup (Copie de rezervă locală Dell DataSafe) numai dacă System Restore (Restabilire sistem) nu a rezolvat problema sistemului de operare.

 **ATENȚIONARE:** Cu toate că Dell DataSafe Local Backup (Copie de rezervă locală Dell DataSafe) este proiectată să păstreze fișierele de date pe computer, se recomandă să realizați o copie de rezervă a acestora înainte de a utiliza Dell DataSafe Local Backup (Copie de rezervă locală Dell DataSafe).

 **NOTĂ:** Este posibil ca Dell DataSafe Local Backup (Copie de rezervă locală Dell DataSafe) să nu fie disponibilă în toate regiunile.

 **NOTĂ:** Dacă Dell DataSafe Local Backup (Copie de rezervă locală Dell DataSafe) nu este disponibilă pe computerul dvs., utilizați Dell Factory Image Restore (Restabilire imagine de sistem Dell) (consultați „Dell Factory Image Restore” (Restabilire imagine de sistem Dell) la pagina 76) pentru a vă restabili sistemul de operare.



Puteți utiliza Dell DataSafe Local Backup (Copie de rezervă locală Dell DataSafe) pentru a restabili unitatea de hard disk la starea de funcționare în care se afla când ați achiziționat computerul, fără a șterge fișierele de date.

Dell DataSafe Local Backup (Copie de rezervă locală Dell DataSafe) vă permite următoarele:

- Realizarea unei copii de rezervă și restabilirea computerului la o stare anterioară de funcționare
- Crearea suporturilor media pentru recuperarea sistemului

Dell DataSafe Local Backup Basic (Copie de rezervă locală Dell DataSafe Basic)

Pentru a restabili software-ul Dell la starea din fabrică păstrând fișierele de date:

1. Opriți computerul.
 2. Deconectați toate dispozitivele (unitate USB, imprimantă etc.) conectate la computer și scoateți orice echipament hardware intern adăugat recent.
-  **NOTĂ:** Nu deconectați adaptorul de c.a.
3. Porniți computerul.
 4. La apariția logo-ului Dell, apăsați de câteva ori pe <F8> pentru a accesa fereastra **Advanced Boot Options (Opțiuni avansate de pornire)**.
-  **NOTĂ:** Dacă așteptați prea mult și apare deja logo-ul sistemului de operare, continuați să așteptați până când este afișat desktopul Microsoft Windows; apoi opriți computerul și încercați din nou.

5. Selectați **Repair Your Computer (Reparare computer)**.
6. Selectați **Dell DataSafe Restore and Emergency Backup (Copie de rezervă de urgență pentru restabilire Dell DataSafe)** din meniul **System Recovery Options (Opțiuni recuperare sistem)** și urmați instrucțiunile afișate pe ecran.

 **NOTĂ:** Procesul de restabilire poate dura o oră sau mai mult, în funcție de volumul de date care urmează a fi restabilite.

 **NOTĂ:** Pentru informații suplimentare, consultați articolul 353560 din baza de cunoștințe, de la adresa **support.dell.com**.

Efectuarea unui upgrade la Dell DataSafe Local Backup Professional (Copie de rezervă locală Dell DataSafe Professional)

 **NOTĂ:** Dacă ați comandat aplicația în momentul achiziției, este posibil ca Dell DataSafe Local Backup Professional (Copie de rezervă locală Dell DataSafe Professional) să fie instalată pe computerul dvs.

Dell DataSafe Local Backup Professional (Copie de rezervă locală Dell DataSafe Professional) vă oferă caracteristici suplimentare care vă permit:

- Realizarea unei copii de rezervă și restabilirea computerului în funcție de tipurile de fișiere
- Realizarea unei copii de rezervă a fișierelor pe un dispozitiv de stocare local
- Programarea copiilor de rezervă automate

Pentru a efectua un upgrade la Dell DataSafe Local Backup Professional (Copie de rezervă locală Dell DataSafe Professional):

1. Faceți clic dublu pe pictograma Dell DataSafe Local Backup (Copie de rezervă locală Dell DataSafe)  din zona de notificări a desktopului.
2. Faceți clic pe **UPGRADE NOW! (UPGRADE IMEDIAT!)**
3. Urmați instrucțiunile afișate pe ecran.

System Recovery Media (Suport media pentru recuperarea sistemului)

△ ATENȚIONARE: Cu toate că suportul media pentru recuperarea sistemului este proiectat să păstreze fișierele de date pe computer, se recomandă să realizați o copie de rezervă a acestora înainte de a utiliza suportul media pentru recuperarea sistemului.

Puteți utiliza suportul media pentru recuperarea sistemului, creat cu Dell DataSafe Local Backup (Copie de rezervă locală Dell DataSafe), pentru a restabili unitatea de hard disk la starea de funcționare în care se afla când ați achiziționat computerul, fără a șterge fișierele de date.

Utilizați suportul media pentru recuperarea sistemului în următoarele cazuri:

- Eroarea sistemului de operare care împiedică utilizarea opțiunilor de recuperare instalate pe computer.
- Eroarea unității de hard disk care împiedică recuperarea datelor.

Pentru a restabili imaginea software-ului Dell instalat din fabrică utilizând suportul media pentru recuperarea sistemului:

1. Introduceți discul pentru recuperarea sistemului sau cheia USB și reporniți computerul.
 2. Când apare logo-ul DELL, apăsați imediat pe <F12>.
- ✎ NOTĂ:** Dacă așteptați prea mult și apare deja logo-ul sistemului de operare, continuați să așteptați până când este afișat desktopul Microsoft Windows; apoi opriți computerul și încercați din nou.
3. Selectați din listă dispozitivul de pornire corespunzător și apăsați pe <Enter>.
 4. Urmați instrucțiunile afișate pe ecran.

Dell Factory Image Restore (Restabilire imagine de sistem Dell)

 **ATENȚIONARE:** Utilizarea aplicației Dell Factory Image Restore (Restabilire imagine de sistem Dell) pentru a restabili sistemul de operare șterge permanent toate datele de pe unitatea de hard disk și elimină toate programele sau driverele instalate după ce ați primit computerul. Dacă este posibil, realizați copii de rezervă ale datelor înainte să utilizați această opțiune. Utilizați Dell Factory Image Restore (Restabilire imagine de sistem Dell) numai dacă System Restore (Restabilire sistem) nu a rezolvat problema sistemului de operare.

 **NOTĂ:** Este posibil ca Dell Factory Image Restore (Restabilire imagine de sistem Dell) să nu fie disponibilă în anumite țări sau pe anumite computere.

 **NOTĂ:** Dacă Dell Factory Image Restore (Restabilire imagine de sistem Dell) nu este disponibilă pe computerul dvs., utilizați Dell DataSafe Local Backup (Copie de rezervă locală Dell DataSafe) (consultați „Dell DataSafe Local Backup” (Copie de rezervă locală Dell DataSafe) la pagina 71) pentru a vă restabili sistemul de operare.

Utilizați Dell Factory Image Restore (Restabilire imagine de sistem Dell) doar ca ultimă metodă pentru restabilirea sistemului de operare. Această opțiune readuce unitatea de hard disk la starea de funcționare în care se afla când ați achiziționat computerul. Toate programele sau fișierele adăugate de când ați primit computerul – inclusiv fișierele de date – sunt șterse definitiv de pe unitatea de hard disk. Fișierele de date includ documente, foi de calcul, mesaje de e-mail, fotografiile digitale, fișiere de muzică și altele. Dacă este posibil, realizați copii de rezervă ale tuturor datelor înainte să utilizați Dell Factory Image Restore (Restabilire imagine de sistem Dell).

Inițierea Dell Factory Image Restore (Restabilire imagine de sistem Dell)

1. Porniți computerul.
2. La apariția logo-ului Dell, apăsați de câteva ori pe <F8> pentru a accesa fereastra **Advanced Boot Options (Opțiuni avansate de pornire)**.
 **NOTĂ:** Dacă așteptați prea mult și apare deja logo-ul sistemului de operare, continuați să așteptați până când este afișat desktopul Microsoft Windows; apoi opriți computerul și încercați din nou.
3. Selectați **Repair Your Computer (Reparare computer)**.
Apare fereastra **System Recovery Options (Opțiuni recuperare sistem)**.
4. Selectați o configurație de tastatură și faceți clic pe **Next (Următorul)**.
5. Pentru a accesa opțiunile de recuperare, conectați-vă ca un utilizator local.
Pentru a accesa linia de comandă, tastați `administrator` în câmpul **User name (Utilizator)**, apoi faceți clic pe **OK**.

6. Faceți clic pe **Dell Factory Image Restore (Restabilire imagine de sistem Dell)**.
Apare ecranul de întâmpinare **Dell Factory Image Restore (Restabilire imagine de sistem Dell)**.

 **NOTĂ:** În funcție de configurație, este posibil să fie necesar să selectați **Dell Factory Tools (Instrumente de sistem Dell)**, apoi **Dell Factory Image Restore (Restabilire imagine de sistem Dell)**.

7. Faceți clic pe **Next (Următorul)**.
Apare ecranul **Confirm Data Deletion (Confirmare ștergere date)**.

 **NOTĂ:** Dacă nu doriți să continuați cu Factory Image Restore (Restabilire imagine de sistem Dell), faceți clic pe **Cancel (Revocare)**.

Restabilirea sistemului de operare

8. Bifați caseta e selectare pentru a confirma că doriți să continuați reformatarea unității de hard disk și restabilirea software-ului sistemului la starea din fabrică, apoi faceți clic pe **Next (Următorul)**.

Procesul de restabilire începe și poate dura cinci sau mai multe minute până la finalizare. Când sistemul de operare și aplicațiile instalate din fabrică au fost restabilite la starea inițială, se va afișa un mesaj.

9. Faceți clic pe **Finish (Terminare)** pentru a reporni computerul.

Obținerea ajutorului

Dacă întâmpinați o problemă cu computerul, puteți să efectuați următorii pași pentru a diagnostica și a depana problema:

1. Consultați „Rezolvarea problemelor”, la pagina 57 pentru informații și proceduri legate de problema întâlnită de computerul dvs.
2. Consultați „Dell Diagnostics” la pagina 66 pentru proceduri de executare a Dell Diagnostics.
3. Completați „Diagnostic Checklist” (Listă de verificări pentru diagnosticare) de la pagina 86.
4. Utilizați suita extinsă de servicii online disponibile la Dell Support (support.dell.com) pentru ajutor în procedurile de instalare și de depanare. Consultați „Servicii online” la pagina 81 pentru o listă detaliată a serviciilor online oferite de Dell Support.
5. Dacă pașii precedenți nu au rezolvat problema, consultați „Înainte de a apela” la pagina 85.

 **NOTĂ:** Contactați Dell Support de la un telefon apropiat de computer astfel încât personalul de suport să vă poată asista în orice procedură necesară.

 **NOTĂ:** Este posibil ca sistemul Dell Cod de service expres să nu fie disponibil în toate țările.

Când vi se solicită de către sistemul telefonic automat Dell, introduceți Codul de service expres pentru a dirija apelul direct către personalul de service adecvat. Dacă nu aveți un Cod de service expres, deschideți folderul **Dell Accessories (Accesorii Dell)**, faceți dublu clic pe pictograma **Express Service Code (Cod de service expres)** și urmați instrucțiunile.

 **NOTĂ:** Este posibil ca unele servicii să nu fie întotdeauna disponibile în toate locațiile din afara zonei continentale a S.U.A. Contactați reprezentantul Dell local pentru informații despre disponibilitate.

Asistență tehnică și serviciu pentru clienți

Serviciul de asistență Dell este disponibil pentru a răspunde întrebărilor legate de hardware-ul Dell. Personalul de asistență utilizează diagnosticarea bazată pe computer pentru a furniza răspunsuri rapide și precise.

Pentru a contacta serviciul de asistență Dell, consultați „Înainte de a apela” la pagina 85, apoi consultați informațiile de contact pentru regiunea dvs. sau vizitați **support.dell.com**.

DellConnect

DellConnect este un instrument simplu de acces online ce îi permite unui reprezentant de asistență și service Dell să acceseze computerul dvs. printr-o conexiune de bandă largă, să diagnosticheze problema și să o repare, totul sub supravegherea dvs. Pentru mai multe informații, accesați **dell.com/DellConnect**.

Servicii online

Puteți afla despre produsele și serviciile Dell pe următoarele site-uri Web:

- **dell.com**
- **dell.com/ap** (doar țările din Asia/Pacific)
- **dell.com/jp** (doar Japonia)
- **euro.dell.com** (doar Europa)
- **dell.com/la** (țările din America Latină și Caraibe)
- **dell.ca** (doar Canada)

Puteți să accesați Dell Support prin intermediul următoarelor site-uri Web și adrese de e-mail:

Site-uri Web Dell Support

- **support.dell.com**
- **support.jp.dell.com** (doar Japonia)
- **support.euro.dell.com** (doar Europa)
- **supportapj.dell.com** (doar zona Asia Pacific)

Adrese de e-mail Dell Support

- **mobile_support@us.dell.com**
- **support@us.dell.com**
- **la-techsupport@dell.com** (numai țările din America Latină și Caraibe)
- **apsupport@dell.com** (doar țările din Asia/Pacific)

Adrese de e-mail Dell Marketing and Sales

- **apmarketing@dell.com** (doar țările din Asia/Pacific)
- **sales_canada@dell.com** (doar Canada)

Protocol de transfer fișiere anonim (FTP)

- **ftp.dell.com**

Conectați-vă ca utilizator: `anonymous` și utilizați adresa dvs. de e-mail ca parolă.

Serviciul automat de stare a comenzii

Pentru a verifica starea oricărui produs Dell comandat, puteți vizita **support.dell.com** sau puteți apela serviciul automat de verificare a stării comenzii. Un serviciu de înregistrare vă solicită informațiile necesare pentru a localiza și a raporta informațiile despre comanda dvs.

Dacă aveți o problemă cu comanda dvs., cum ar fi componente lipsă, componente greșite sau facturare incorectă, contactați Dell pentru asistență clienți. Trebuie să aveți factura sau bonul de livrare la îndemână atunci când efectuați apelul.

Pentru numărul de telefon de apelat pentru regiunea dvs., consultați „Cum se poate contacta Dell”, la pagina 87.

Informații produs

Dacă aveți nevoie de informații despre alte produse disponibile de la Dell sau dacă doriți să efectuați o comandă, accesați site-ul Web Dell la adresa **dell.com**. Pentru numărul de telefon de apelat pentru regiunea dvs. sau pentru a discuta cu un specialist în vânzări, consultați „Cum se poate contacta Dell”, la pagina 87.

Returnarea pentru reparații a produselor în garanție sau pentru ramburs

Pregătiți toate articolele care sunt restituite, atât pentru reparație cât și pentru ramburs, după cum urmează:

 **NOTĂ:** Înainte să returnați produsul la Dell, faceți copii de rezervă ale informațiilor de pe unitatea de hard disk și de pe orice alt dispozitiv de stocare al produsului. Eliminați toate informațiile confidențiale, cu drepturi de proprietate sau personale, precum și suporturile amovibile, cum ar fi CD-urile sau cardurile media. Dell nu își asumă răspunderea pentru nicio informație confidențială, cu drepturi de proprietate sau personală, date pierdute sau deteriorate sau suporturi amovibile deteriorate sau pierdute ce au fost incluse în returnare.

1. Apelați Dell pentru a obține un Număr de autorizație a returnării de materiale și scrieți-l clar și la vedere pe exteriorul cutiei. Pentru numărul de telefon de apelat pentru regiunea dvs., consultați „Cum se poate contacta Dell”, la pagina 87.
2. Includeți o copie a facturii și o scrisoare care descrie motivul restituirii.
3. Includeți o copie a Diagnostics Checklist (Listă de verificări pentru diagnosticare) (consultați „Diagnostics Checklist” (Listă de verificări pentru diagnosticare), la pagina 86), indicând testele executate și mesajele de eroare raportate de Dell Diagnostics (consultați „Dell Diagnostics”, la pagina 66).
4. Dacă restituirea se face în scopul rambursării, includeți toate accesoriile care aparțin articolelor restituite (cablu adaptor de c.a., software, ghiduri etc.).

Obținerea ajutorului

5. Ambalați echipamentul care va fi restituit în materialele de ambalare originale (sau echivalent).

 **NOTĂ:** Dvs. vă revine plata cheltuielilor de expediere. De asemenea, vă revine răspunderea asigurării oricărui produs restituit și vă asumați riscul de pierdere în timpul expedierii către Dell. Coletele cu plata ramburs (C.O.D.) nu vor fi acceptate.

 **NOTĂ:** Coletele returnate care nu vor respecta toate cerințele de mai sus vor fi refuzate la depozitul de recepție Dell și vă vor fi înapoiate.

Înainte să apelați

NOTĂ: Trebuie să aveți pregătit Codul de service expres atunci când apelați. Codul ajută sistemul telefonic de asistență automat al Dell să direcționeze apelul dvs. mult mai eficient. Este posibil să vi se ceară și Eticheta de service.

Localizarea Etichetei de service și a Codului de service expres

Eticheta de service și Codul de service expres se află pe o etichetă de pe baza computerului.

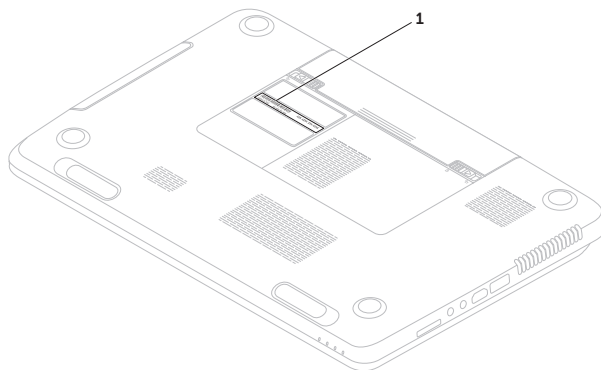

1 Etichetă de service și Cod de service expres

Obținerea ajutorului

Rețineți să completați următoarea Diagnostic Checklist (Listă de verificări pentru diagnosticare). Dacă este posibil, porniți computerul înainte să apelați la Dell pentru asistență și efectuați apelul de la un telefon aflat în apropierea computerului. Este posibil să vi se solicite să introduceți unele comenzi de la tastatură, să oferiți informații detaliate în timpul operațiilor sau să încercați alți pași de depanare posibili doar de la computer. Asigurați-vă că documentația computerului este disponibilă.

Diagnostic Checklist (Listă de verificări pentru diagnosticare)

- Nume:
- Dată:
- Adresă:
- Număr de telefon:
- Eticheta de service (localizată pe baza computerului):
- Cod de service expres:
- Număr de autorizație pentru returnarea materialelor (dacă este furnizat de tehnicianul de asistență Dell):
- Sistem de operare și versiune:
- Dispozitive:
- Carduri de extensie:
- Sunteți conectat la o rețea? Da/Nu
- Rețea, versiune și adaptor de rețea:
- Programe și versiuni:

Consultați documentația sistemului dvs. de operare pentru a determina conținutul fișierelor de inițializare a computerului. În cazul în care computerul este conectat la o imprimantă, imprimați toate fișierele. În caz contrar, notați conținutul fiecărui fișier înainte să apelați Dell.

- Mesaj de eroare, cod sonor sau cod de diagnosticare:
- Descrierea problemei și a procedurilor pe care le-ați efectuat:

Cum se poate contacta Dell

Pentru clienții din Statele Unite ale Americii, apelați 800-WWW-DELL (800-999-3355).

 **NOTĂ:** Dacă nu dispuneți de o conexiune activă la Internet, puteți găsi informații de contact pe factura de achiziție, pe bonul de livrare, pe foaia de expediție sau în catalogul de produse Dell.

Dell oferă mai multe opțiuni de asistență și service online și telefonic. Disponibilitatea variază în funcție de țară și produs, iar unele servicii s-ar putea să nu fie disponibile în regiunea dvs.

Pentru a contacta Dell referitor la probleme de vânzări, asistență tehnică sau service pentru clienți:

1. Accesați **dell.com/ContactDell**.
2. Selectați țara sau regiunea dvs.
3. Selectați serviciul sau legătura de asistență tehnică adecvată, în funcție de necesitățile dvs.
4. Alegeți metoda convenabilă pentru a contacta Dell.

Găsirea mai multor informații și resurse

Dacă aveți nevoie:

să reinstalați sistemul de operare

să executați un program de diagnosticare pentru computerul dvs.

să reinstalați software-ul de sistem

să găsiți informații suplimentare despre caracteristicile și sistemul de operare Microsoft Windows

să efectuați un upgrade al computerului cu componente noi sau suplimentare, cum ar fi o unitate de hard disk nouă

să reinstalați sau să înlocuiți o componentă uzată sau defectă

Consultați:

„Suport media pentru recuperarea sistemului”, la pagina 75

„Dell Diagnostics”, la pagina 66

„My Dell Downloads” (Descărcările mele Dell), la pagina 65

support.dell.com

Manualul de service la **support.dell.com/manuals**



NOTĂ: În unele țări, este posibil ca desfacerea computerului și înlocuirea componentelor acestuia să anuleze garanția. Verificați condițiile de garanție și returnare înainte de a interveni în interiorul computerului.

Dacă aveți nevoie:

să găsiți Eticheta de service/Codul de service expres – Trebuie să utilizați Eticheta de service pentru a identifica computerul la adresa **support.dell.com** sau pentru a contacta suportul tehnic

să găsiți informații privind cele mai bune practici de siguranță pentru computerul dvs. să revedeți informațiile legate de Garanție, Termeni și condiții (doar pentru S.U.A), Instrucțiuni de siguranță, Informații de reglementare, Informații de ergonomie și Acordul de licență al utilizatorului final

Consultați:

partea de jos a computerului „Dell Diagnostics”, la pagina 63

documentele privind siguranța și reglementările livrate împreună cu computerul dvs. și consultați și **dell.com/regulatory_compliance**

Dacă aveți nevoie:

să găsiți drivere și descărcări; fișiere readme
să accesați suportul tehnic și ajutorul pentru
produse

să verificați starea comenzilor pentru
comenzi noi

să găsiți soluții și răspunsuri la întrebări
frecvente



să localizați informații despre actualizările
de ultimă oră privind modificările tehnice
ale computerului sau materiale de referință
avansate pentru tehnicieni și utilizatori
experimentați

Consultați:

support.dell.com

Specificații

Această secțiune oferă informații de care puteți avea nevoie când configurați, actualizați driverele sau efectuați un upgrade la computer.

 **NOTĂ:** Este posibil ca oferta să varieze în funcție de regiune. Pentru informații suplimentare despre configurația computerului dvs. consultați secțiunea **Detailed System Information (Informații detaliate de sistem)** din Dell Support Center (Centrul de asistență Dell). Pentru a lansa aplicația Dell Support Center (Centru de asistență Dell), apăsați pe butonul Dell Support Center (Centru de asistență Dell)  de pe tastatură sau faceți clic pe **Start**  → **All Programs (Toate programele)** → **Dell** → **Dell Support Center (Centru de asistență Dell)** → **Launch Dell Support Center (Lansare Centru de asistență Dell)**.

Model de computer

Dell Inspiron N7110

Informații despre computer

Chipset sistem	Mobile Intel 6 series
Tipuri de procesor	Intel Core i3 Intel Core i5 Intel Core i7 Intel Pentium Dual Core

Memorie

Conector modul de memorie	doi conectori SODIMM accesibili utilizatorului
Capacități modul de memorie	1 GO, 2 GO și 4 GO
Memorie minimă	2 GO
Memorie maximă	8 GO
Configurații posibile de memorie	2 GO, 3 GO, 4 GO, 6 GO și 8 GO

Specificații

Memorie

Tip memorie SODIMM DDR3 la
 1333 MHz

 **NOTĂ:** Pentru instrucțiuni despre efectuarea upgrade-ului de memorie, consultați *Manualul de service* de la adresa support.dell.com/manuals.

Conectori

Placă audio un conector de intrare
 microfon, un conector
 stereo căști/difuzoare

Mini-Card două sloturi de
 dimensiune redusă
 pentru Mini-Card

Conector HDMI un conector cu 19 pini

Adaptor de rețea un conector RJ45

Conectori

USB un conector cu 4 pini
 compatibil USB 2.0

 doi conectori cu 4 pini
 compatibili cu USB 3.0

Placă video un conector cu 15
 orificii

eSATA un conector de unitate
 combo eSATA/USB cu
 7/4 pini cu PowerShare

Cititor de carduri un slot 8-în-1
media

Cititor de carduri media

Carduri acceptate	card de memorie Secure Digital (SD)
	card Secure Digital Extended Capacity (SDXC)
	card Secure Digital High Capacity (SDHC)
	Memory Stick (MS)
	Memory Stick PRO (MS-PRO)
	card Multimedia (MMC)
	card Multimedia Plus (MMC+)
	xD-Picture Card

Tastatură

Număr de taste	86 (U.S. și Canada); 87 (Europa); 90 (Japonia); 87 (Brazilia)
----------------	---

Comunicații

Modem (opțional)	modem USB extern V.92 56 K
Adaptor de rețea	10/100 Ethernet LAN pe placa de sistem
Wireless	WLAN, WiMax/Wi-Fi bgn/abgn și tehnologie wireless Bluetooth (opțional)/WiDi (opțional)

Placă audio

Controler audio	Realtek ALC269
Difuzoare	2 x 2 wați
Subwoofer	3 wați
Controale volum	meniuri de program software și controale media

Specificații

Placă video

Separată:

Controler video	NVIDIA GeForce GT 525M
Memorie video	DDR3 la 1 GO sau 2 GO

UMA:

Controler video	Intel HD Graphics 3000
Memorie video	până la 1,6 GO

Camera

Rezoluție cameră	1,0 megapixeli
Tip cameră	ecran lat HD
Rezoluție video	1280 x 720

Afișajul

Tip	HD+ WLED cu TrueLife de 17,3 inchi
Dimensiuni:	
Înălțime	214,8 mm (8,46 inchi)
Lățime	381,9 mm (15,03 inchi)
Diagonală	438,2 mm (17,25 inchi)
Rezoluție maximă	1600 x 900
Rată de reîmprospătare	60 Hz
Unghi de funcționare	0° (închis) până la 135°
Unghi de vizualizare orizontal	40/40

Afișajul

Unghi de vizualizare vertical	15/30 (Î/L)
Pas pixel	0,2386 mm x 0,2386 mm

Touchpad

Rezoluție poziție X/Y (mod tabletă grafică)	240 cpi
Dimensiuni:	
Înălțime	55 mm (2,16 inchi)
Lățime	100 mm (3,94 inchi)

Baterie

Litiu ion „inteligent” cu 6 elemente:	
Înălțime	22,80 mm (0,90 inchi)
Lățime	214 mm (8,43 inchi)

Baterie

Adâncime	57,64 mm (2,27 inchi)
Greutate	0,34 kg (0,75 livre)
Litiu ion „inteligent” cu 9 elemente:	
Înălțime	22,80 mm (0,90 inchi)
Lățime	214 mm (8,43 inchi)
Adâncime	78,76 mm (3,10 inchi)
Greutate	0,52 kg (1,15 livre)
Tensiune	11,1 V c.c.
Timp de încărcare (aproximativ)	4 ore (cu computerul oprit)
Timp de funcționare	condițiile de funcționare influențează timpul de funcționare al bateriei
Baterie rotundă	CR-2032

Specificații

Date fizice

Înălțime	între 29,70 mm și 34 mm (între 1,17 inchi și 1,34 inchi)
Lățime	418,4 mm (16,47 inchi)
Adâncime	286,80 mm (11,29 inchi)
Greutate (cu baterie cu 6 elemente și cu unitate optică)	3,28 kg (7,23 livre)

Adaptor de c.a.

 **NOTĂ:** Utilizați doar adaptoarele de c.a. specificate ca fiind destinate utilizării cu computerul dvs. Consultați informațiile de siguranță livrate împreună cu computerul dvs.

Tensiune de intrare	100 - 240 V c.a.
---------------------	------------------

Adaptor de c.a.

Curent de intrare (maxim)	1,5 A/1,6 A/1,7 A/ 2,3 A/2,5 A
Frecvență de intrare	50 - 60 Hz
Putere de ieșire	65 W/90 W/130 W
Curent de ieșire:	
65 W	3,34 A
90 W	4,62 A
130 W	6,7 A
Tensiune de ieșire nominală	19,5 V c.c.

Interval de temperatură:

În stare de funcționare	între 0 °C și 40 °C (între 32 °F și 104 °F)
Depozitare	între -40 °C și 70 °C (între -40 °F și 158 °F)

Mediul ambiant al computerului

Interval de temperatură:

În stare de funcționare	între 0 °C și 35 °C (între 32 °F și 95 °F)
Depozitare	între -40 °C și 65 °C (între -40 °F și 149 °F)

Umiditate relativă (maximă):

În stare de funcționare	între 10% și 90% (fără condens)
Depozitare	între 5% și 95% (fără condens)

Vibrație maximă (utilizând un spectru de vibrație aleatoriu care simulează mediul utilizatorului):

În stare de funcționare	0,66 GRMS
Nefuncționare	1,30 GRMS

Mediul ambiant al computerului

Șoc maxim (pentru funcționare – măsurat cu Dell Diagnostics executându-se pe unitatea de hard disk și un impuls semisinusoidal de 2 ms; pentru nefuncționare – măsurat cu unitatea de hard disk în poziție de parcare și un impuls semisinusoidal de 2 ms):

În stare de funcționare	110 G
Nefuncționare	160 G

Altitudine (maximă):

În stare de funcționare	între -15,2 și 3.048 m (între -50 și 10.000 picioare)
Depozitare	între -15,2 și 10.668 m (între -50 și 35.000 picioare)

Nivel contaminant în suspensie G2 sau inferior, așa cum este definit de ISA-S71.04-1985

Anexă

Informații pentru NOM sau Standardul Oficial Mexican (Numai pentru Mexic)

Următoarele informații sunt înscrise pe dispozitivele prezentate în acest document, conform reglementărilor Standardului Oficial Mexican (NOM):

Importator:

Dell México S.A. de C.V.

Paseo de la Reforma 2620 – Flat 11°

Col. Lomas Altas

11950 México, D.F.

Numărul modelului de reglementare	Tensiune	Frecvență	Consum de energie electrică	Tensiune de ieșire	Intensitate de ieșire
P14E	100 - 240 V c.a.	50 - 60 Hz	1,5 A/1,6 A/1,7 A/ 2,3 A/2,5 A	19,5 V c.c.	3,34 A/ 4,62 A/6,7 A

Pentru detalii, citiți informațiile de siguranță livrate împreună cu computerul.

Pentru informații suplimentare despre cele mai bune practici de siguranță, consultați dell.com/regulatory_compliance.

Index

A

adrese de e-mail

 pentru asistență tehnică **81**

adrese de e-mail pentru asistență **81**

ajutor

 obținere de ajutor și asistență **79**

apelare Dell **85**

C

cabluri de alimentare multiplă, utilizare **8**

caracteristici computer **52**

caracteristici software **52**

CD-uri, redare și creare **52**

computer, configurare **7**

conectare

 la Internet **18**

conectare FTP, anonimă **81**

conector eSATA **23**

conector HDMI **23**

conexiune Internet **18**

conexiune la rețea

 reparare **58**

configurare, înainte de a începe **7**

copie de rezervă și recuperare **53**

Cum se poate contacta Dell online **87**

D

DataSafe Local Backup (Copie de rezervă locală DataSafe)

 Basic **73**

 Professional **74**

DellConnect **80**

Dell Factory Image Restore (Restabilire imagine de sistem Dell) **76**

Index

Dell Stage **54**

Dell Support Center (Centrul de asistență Dell) **63**

Diagnostic Checklist (Listă de verificări pentru diagnosticare) **86**

driver-e și descărcări **90**

DVD-uri, redare și creare **52**

E

Etichetă de service

localizare **85**

F

flux de aer, asigurare **7**

G

găsire de informații suplimentare **88**

gesturi

Touchpad **38**

H

Hardware Troubleshooter (Depanator hardware) **65**

I

indicator luminos de activitate al unității de hard disk **29**

indicator luminos de alimentare **29**

indicator luminos de stare pentru baterie **29**

ISP

furnizor de servicii de Internet **18**

L

livrare produse

pentru returnare sau reparare **83**

O

opțiuni de reinstalare a sistemului **68**

P

probleme de alimentare, rezolvare **58**

probleme de memorie

rezolvare **60**

probleme hardware

diagnosticare **65**

probleme, rezolvare **57**

probleme software **60**

produse

informații și achiziționare **82**

R

restabilire imagine din fabrică **76**

resurse, găsim mai multe **88**

rețea cu cablu

cablu de rețea, conectare **9**

probleme **58**

rețea wireless

conectare **14**

probleme **58**

returnări în garanție **83**

rezolvarea problemelor **57**

S

serviciu clienți **80**

site-uri pentru asistență

internațional **80**

specificații **91**

System Recovery Media (Suport media pentru recuperarea sistemului) **75**

System Restore (Restabilire sistem) **70**

T

Touchpad

gesturi **38**

U

unitatea optică

orificiu de scoatere în caz de urgență **42**

utilizarea orificiului de scoatere în caz de urgență **42**

V

ventilație, asigurare **7**

W

Windows

expert Program Compatibility
(Compatibilitate programe) **61**

Windows Mobility Center (Centrul de
mobilitate Windows) **41**

Tipărit în Polonia.

www.dell.com | support.dell.com



02M50FA02

Tipărit în China.

Tipărit pe hârtie reciclată

www.dell.com | support.dell.com



02M50FA02